

# TOUT POUR LA COMMUNICATION

*Professionnel de la PLV*

VOTRE SPÉCIALISTE



**PRÉSENTATION | AFFICHAGE | SIGNALÉTIQUE | EXPOSITION**

Présentoirs et Porte-visuels – Signalétique – Stands – Vitrines Totems – Panneaux et Grilles d'Exposition – Accessoires

03



20



23



40



54

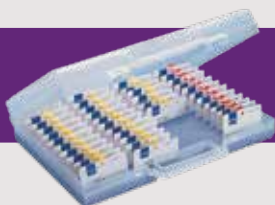

## POUR VOUS AIDER

Formats DIN normalisés

841 mm

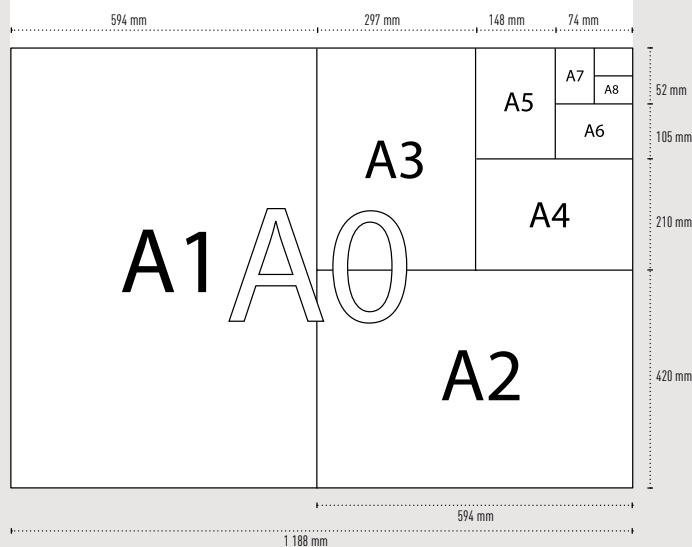

## AFFICHAGE ET SIGNALÉTIQUE

Porte-messages sur pied	P.03 à 04
Cadre d'affichage muraux et suspendus	P.05 à 07
Affichage suspendu par câbles et lumineux	P.08 à 09
Panneaux et chevalets de trottoir	P.10
Vitrines d'affichage intérieur et extérieur	P.11 à 12
Cadres d'affichage et chevalets paperboards	P.13
Kits complets et compositions	P.14 à 17
Plaques signalétiques	P.18 à 19

## PROTECTIONS COVID-19

Écrans et cloisons de protection	P. 20 à 21
Totems, distributeurs de gel et visières de protection	P. 22

## PORTE-AFFICHES ET PRÉSENTOIRS À BROCHURES

Chevalets, présentoirs et distributeurs	P.23
Porte-affiches et rail d'affichage	P.24 à 25
Porte-visuels et porte-noms de comptoir	P.26 à 29
Présentoirs et porte-brochures muraux	P.30 à 32
Tourniquets, chevalets et porte-cartes de visite	P.33
Présentoirs à brochures sur pied	P.34 à 39

## ACCUEIL ET EXPOSITION

Panneaux et grilles d'exposition	P.40 à 43
Cimaises pour tableaux	P.44
Stands et totems d'exposition	P.45 à 47
Présentoirs pliables et comptoirs d'accueil	P.48 à 49
Porte-bannières et enrouleurs	P.50 à 51
Pupitre de conférence et urnes électorales	P.52 à 53

## ACCESSOIRES

Accessoires et poteaux d'accueil	P.54 à 56
Classement plans et posters	P.57
Porte-clés et badges	P.58
Accessoires divers	P.59



FABRICATIONS SPÉCIALES



ÉCLAIRAGE LED



À MONTER SOI-MÊME



ÉTANCHE



PIVOTE



MAGNÉTIQUE



LUMINEUX

# PORTE-MESSAGES CADRO-CLIC® SUR PIED

## PORTE-MESSAGES CADRO-CLIC® A4 ET A3 VERTICAUX

Disponibles en simple-face et double-faces, hauteur 133 ou 158 cm

- Cadres Cadro-Clic® alu anodisé naturel à ouverture faciale.
- Protecteur plexiglass antireflet incassable.
- Mise en place du cadre sens « portrait » ou « paysage » par l'utilisateur.
- Piètement alu anodisé naturel (section 50 x 25 mm) sur socle lesté 30 x 42 cm.
- Livrés complets avec tous les accessoires, prêts à monter.



RÉFÉRENCE	DÉSIGNATION	TYPE	HAUTEUR (CM)	POIDS (KG)
214025	A4 - Alu naturel	Simple face	133	5,5
214025NR	A4 - Noir mat	Simple face	133	5,5
214026	A4 - Alu naturel	Double-faces	133	5,5
214026NR	A4 - Noir mat	Double-faces	133	5,5
214000	A3 - Alu naturel	Simple face	133	6
214000NR	A3 - Noir mat	Simple face	133	6
214033	A3 - Alu naturel	Double-faces	133	6,5
214033NR	A3 - Noir mat	Double-faces	133	6,5
214060	A3 - Alu naturel	Simple face	158	7
214060NR	A3 - Noir mat	Simple face	158	7
214061	A3 - Alu naturel	Double-faces	158	8
214061NR	A3 - Noir mat	Double-faces	158	8

## PORTE-MESSAGES CADRO-CLIC® TÉLESCOPIQUES A4 ET A3

- Hauteur réglable de 90 à 127 cm.
- Ajustables sens portrait ou paysage, inclinaison du cadre réglable de 0° à 90°.
- Cadres type Cadro-Clic® à profilés rabattables, assemblés sur piètement et socles lestés en aluminium anodisé naturel.
- Excellente stabilité.
- Montage facile avec clé et notice.



**Modèle A3**  
(42 x 29,7 cm)  
• socle L 30 x P 42 cm  
• poids 6 kg

RÉF. 214023

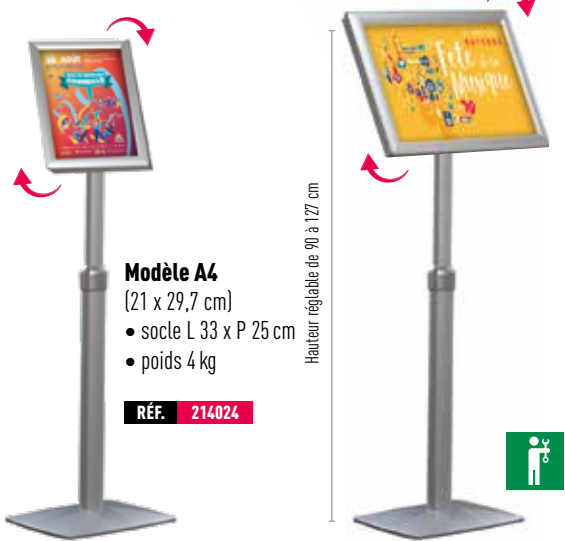

**Modèle A4**  
(21 x 29,7 cm)  
• socle L 33 x P 25 cm  
• poids 4 kg

RÉF. 214024

## PORTE-MESSAGES CADRO-CLIC® A4 / A3 / A2 INCLINÉS

- Cadres rotatifs pour une utilisation sens portrait ou paysage.
- Cadres inclinés à 45° + protecteur plexiglass antireflet.
- Piètement aluminium anodisé naturel 50 x 25 mm sur socles lestés.
- Livrés avec tous accessoires, prêts à monter.



RÉFÉRENCE	DÉSIGNATION	HAUTEUR TOTALE (CM)		SOCLE (CM)	POIDS (KG)
		Portrait	Paysage		
A 214002	A4 - Alu naturel	100	97	25 x 33	3
A 214003	A3 - Alu naturel	120	114	30 x 42	6
A 214902	A2 - Alu naturel	128	120	30 x 42	7,9
B 214002NR	A4 - Noir mat	100	97	25 x 33	3
B 214003NR	A3 - Noir mat	120	114	30 x 42	6
B 214902NR	A2 - Noir mat	128	120	30 x 42	7,9

## PORTE-MESSAGES CADRO-CLIC® A4 ET A3 COURBES

- Pied section 50 x 25 mm, courbe, sur socle circulaire 36 cm lesté.
- Porte-affiche Cadro-Clic®, incliné à 45° avec dispositif de réglage sens portrait ou paysage.



RÉFÉRENCE	DÉSIGNATION	HAUTEUR TOTALE (CM)		POIDS (KG)
		Portrait	Paysage	
A 214028	A4 - Alu naturel	122	118	6
A 214030	A3 - Alu naturel	125	120	7
B 214028NR	A4 - Noir mat	122	118	6
B 214030NR	A3 - Noir mat	125	120	7

## PORTE-MESSAGES SUR PIED

### PORTE-MESSAGE/VISUEL DESIGN A4 PIED NOIR

Valorisez votre communication de proximité !

- Très belle fabrication métallique laquée noire.
- Porte-visuel intégré A4, avec visibilité de 26x18 cm, protecteur plexiglass et fixation magnétique par l'arrière.
- Socle lesté 21,5 x 21,5 cm, très stable
- Livré monté, prêt à l'emploi



RÉFÉRENCE	DÉSIGNATION	HORS TOUT (CM) H X L X P	POIDS (KG)
226001	Porte-visuel A4	115 x 21,5 x 21,5	5,5

### PORTE-AFFICHES/MESSAGES SUR PIEDS A4 ET A3

Modèles économiques

- Réglables en hauteur, visuel vertical ou incliné, portrait ou paysage, simple ou double-faces. Protecteur plexiglass transparent.
- Modèles verticaux & double-faces : introduction par la tranche
- Modèles inclinés uniquement simple-face : ouverture-introduction type Clic-Clac (voir page 05)
- Fabrication métallique, laquée époxy résistante, socle Ø 30 cm lesté



A

RÉF. 214803

[VERTICAL]



B

RÉF. 214805NR

[INCLINÉ]



A

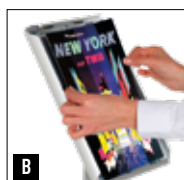

B

RÉFÉRENCE	DÉSIGNATION	VISUEL (CM)	HAUTEUR MINI (CM)	HAUTEUR MAXI (CM)	POIDS (G)
Modèles Verticaux Double-faces					
A 214804	Vertical 2 faces A4 Gris	29,7 x 21	90	140	3,5
A 214804NR	Vertical 2 faces A4 Noir	29,7 x 21	90	140	3,5
A 214803	Vertical 2 faces A3 Gris	42 x 29,7	100	154	3,6
A 214803NR	Vertical 2 faces A3 Noir	42 x 29,7	100	154	3,6
Modèles Inclinés Simple-face					
B 214805	Incliné 1 face A4 Gris	29,7 x 21	80	130	3,7
B 214805NR	Incliné 1 face A4 Noir	29,7 x 21	80	130	3,7
B 214806	Incliné 1 face A3 Gris	42 x 29,7	96	135	3,8
B 214806NR	Incliné 1 face A3 Noir	42 x 29,7	96	135	3,8

### PANNEAUX D'AFFICHAGE A4 / A3 / A2 EXTÉRIEURS ÉTANCHES SUR PIED

- Pour formats A4, A3 ou A2 sens portrait ou paysage, orienté par l'utilisateur.
- Modèles simple face ou double-faces. Changement des affiches par l'avant du cadre.
- Cadre type Clic-Clac® à profilés rabattables, protecteur plexiglass anti-reflet avec joint d'étanchéité.
- Piètement central 50 x 25 mm + Socle métallique Ø 36 cm lesté 7 kg
- Fabrication 100% métallique aluminium anodisé naturel et acier traités anti-corrosion.
- Résiste aux intempéries



RÉF. 214080



### PORTE-VISUELS A5 ET A4 TÉLESCOPIQUES

Hauteur réglable de 70 à 120 cm

- L'affiche ou le visuel est inséré dans un cadre fermé par un capot transparent «bombé» en polycarbonate incassable. Changement du document par ouverture du capot. Inclinaison fixe 45°.
- Orientation sens portrait ou paysage par dispositif de rotation intégré.
- Socle métallique Ø 23 cm, poteau télescopique Ø 2,2 cm, finition gris alu, ensemble très stable.
- Livrés avec tous accessoires, prêts à l'installation.



RÉF. 216408



Hauteur réglable de 70 à 120 cm

Ø 23 cm

RÉFÉRENCE	FORMAT AFFICHE (CM)	POIDS (KG)
216407	A5 (14,8 x 21)	2,15
216408	A4 (21 x 29,7)	2,16

### PORTE-VISUEL A4 PLEXIGLASS-CRISTAL

- Hauteur fixe 100 cm.
- Réalisé entièrement en plexiglass transparent de qualité, épaisseur 8 mm pour le pied et 2 x 3 mm pour le porte-visuel supérieur.
- Insertion/retrait du visuel par la tranche. Pour format visuel H 30 x L 21 cm.
- Sens portrait uniquement.
- Base L 21 x P 26 cm. Ensemble très stable.
- Livré avec tous accessoires, prêt à monter.
- Poids 2,470 kg.

RÉF. 4911

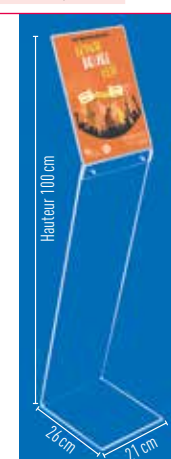

Hauteur 100 cm

26 cm

21 cm

### PORTE-VISUEL A4 ARC-ALU

- Hauteur fixe 115 cm.
- Structure en alu anodisé naturel très stable équipée d'un porte-affiche en plexiglass transparent amovible.
- Pour format visuel H 30 x L 21 cm.
- Sens portrait uniquement.
- Plexiglass vissé par plots aux 4 angles, changement aisé de l'affiche.
- Base L 24 x P 30 cm. Finition gris alu, ensemble très stable.
- Livré avec tous accessoires, prêt à l'installation.
- Poids 4,510 kg.



RÉF. 219000



24 cm

30 cm

30 cm

Hauteur 115 cm

RÉFÉRENCE	DÉSIGNATION	HAUTEUR (CM)	POIDS (KG)
214080	1 Face A4	133	7,9
214081	2 Faces A4	133	8,5
214084	1 Face A3	133	8,2
214085	2 Faces A3	133	9,1
214088	1 Face A2	133	8,6
214089	2 Faces A2	133	9,9
RÉFÉRENCE	DÉSIGNATION	HAUTEUR (CM)	POIDS (KG)
214082	1 Face A4	155	8,2
214083	2 Faces A4	155	8,8
214086	1 Face A3	155	8,5
214087	2 Faces A3	155	9,4
214090	1 Face A2	155	9,9
214092	2 Faces A2	155	11,2

# CADRES D’AFFICHAGE MURAUX

## Principe d’utilisation du **Clic-Clac** et **Cadro-Clic®**

- Ouvrir les 4 côtés articulés du cadre.
- Placer l’affiche sous son protecteur plexiglass.
- Rabattre les 4 côtés pour fermer le cadre.

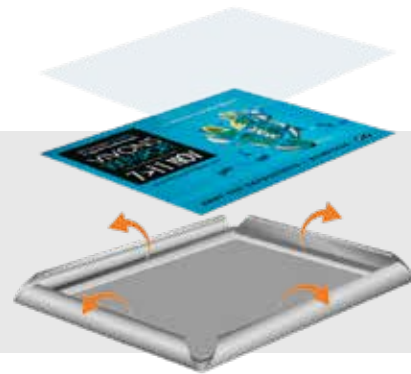

## CADRES D’AFFICHAGE MURAUX CLIC-CLAC ET CADRO-CLIC® ALU ANODISÉ NATUREL

- Utilisable à l’extérieur comme à l’intérieur.
- Cadre extra plat en aluminium anodisé naturel.
- Protecteur plexiglass transparent antireflet.
- Affichage sens hauteur ou largeur grâce à 4 points invisibles pour fixation murale (visserie fournie).

### A CADRO-CLIC® COINS CHROMÉS (ARRONDIS)



**13 FORMATS**



[ÉPAISSEUR 12 MM]

RÉF. **214103**

### B CLIC-CLAC COINS ANGLES DROITS



**11 FORMATS**



[ÉPAISSEUR 12 MM]

RÉF. **VAC949**

### C CLIC-CLAC ÉTANCHES, COINS ANGLES DROITS



**11 FORMATS**



[ÉPAISSEUR 17 MM]

RÉF. **VAC950WP**



RÉFÉRENCE	FORMAT (CM)		
	AFFICHE	VISIBLE	HORS TOUT
214105	A5 (21 x 14,8)	19,2 x 13	24 x 18
214104	A4 (21 x 29,7)	19,2 x 27,9	24 x 33
214103	A3 (29,7 x 42)	27,7 x 40,2	33 x 45
214133	30 x 63	28,2 x 61,2	33 x 66
214102	A2 (42 x 59,4)	40,2 x 57,6	45 x 63
214117	60 x 40	58,2 x 38,2	63 x 43
214107	B2 (50 x 70)	48,2 x 68,2	53 x 73
214108	60 x 80	58,2 x 78,2	63 x 83
214101	A1 (59,4 x 84)	57,6 x 82,2	63 x 87
214109	B1 (70 x 100)	68,2 x 98,2	73 x 103
214100	A0 (84 x 118,8)	82,2 x 117	87 x 122
214118	80 x 120	78,2 x 118,2	83 x 123
214106	60 x 160	58 x 158	65 x 165

RÉFÉRENCE	FORMAT (CM)		
	AFFICHE	VISIBLE	HORS TOUT
VAC949	A5 (21 x 14,8)	19,2 x 13	24 x 18
VAC950	A4 (21 x 29,7)	19,2 x 27,9	24 x 33
VAC951	A3 (29,7 x 42)	27,7 x 40,2	33 x 45
VAC952	A2 (42 x 59,4)	40,2 x 57,6	45 x 63
VAC955	60 x 40	58,2 x 38,2	63 x 43
VAC957	B2 (50 x 70)	48,2 x 68,2	53 x 73
VAC954	60 x 80	58,2 x 78,2	63 x 83
VAC953	A1 (59,4 x 84)	57,6 x 82,2	63 x 87
VAC960	B1 (70 x 100)	68,2 x 98,2	73 x 103
VAC956	A0 (84 x 118,8)	82,2 x 117	87 x 122
VAC959	80 x 120	78,2 x 118,2	83 x 123

RÉFÉRENCE	FORMAT (CM)		
	AFFICHE	VISIBLE	HORS TOUT
VAC949WP	A5 (14,8 x 21)	20,8 x 14,6	20,8 x 14,6
VAC950WP	A4 (21 x 29,7)	20,8 x 29,5	25,9 x 34,6
VAC951WP	A3 (29,7 x 42)	29,5 x 41,8	34,6 x 46,9
VAC952WP	A2 (42 x 59,4)	41,8 x 59,2	46,9 x 64,3
VAC955WP	60 x 40	39,8 x 59,8	44,9 x 64,9
VAC957WP	B2 (50 x 70)	49,8 x 69,8	54,9 x 74,9
VAC954WP	60 x 80	59,8 x 79,8	66,8 x 86,8
VAC953WP	A1 (59,4 x 84)	59 x 83,7	66 x 90,7
VAC960WP	B1 (70 x 100)	69,6 x 99,6	76,6 x 106,6
VAC956WP	A0 (84 x 118,8)	83,7 x 118,5	90,7 x 125,5
VAC959WP	80 x 120	79,8 x 118,8	86,8 x 125,8

Autres dimensions, coloris, fabrications sur-mesure, nous consulter

## CADRES D'AFFICHAGE MURAUX ET SUSPENDUS

## CADRES D'AFFICHAGE CLIC-CLAC, COULEURS

- Identiques aux modèles Clic-Clac angles droits, ouverture faciale, profilés rabattables.
- Cadres laqués peinture époxy haute résistance, protecteur plexiglass antireflet, fixation murale invisible, vis et chevilles fournies.
- Utilisation sens portrait ou paysage.
- Non étanches.
- Délai de livraison : 20 jours à réception de la commande, excepté les cadres noir (NR) et bois (CHB) disponibles en stock.

RÉFÉRENCE	FORMAT (CM) AFFICHE
VAC949 + coul.*	A5 (14,8 x 21)
VAC950 + coul.*	A4 (21 x 29,7)
VAC951 + coul.*	A3 (29,7 x 42)
VAC952 + coul.*	A2 (42 x 59,4)
VAC955 + coul.*	60 x 40
VAC957 + coul.*	B2 (70 x 50)
VAC954 + coul.*	60 x 80
VAC953 + coul.*	A1 (59,4 x 84,1)
VAC960 + coul.*	B1 (100 x 70)
VAC956 + coul.*	A0 (84,1 x 118,9)
VAC959 + coul.*	80 x 120

RÉFÉRENCE	COULEURS RAL
BC*	Blanc 9003
BU*	Bleu 5002
VN*	Rouge 3020
NR*	Noir MAT
CA*	Jaune 1021
VT*	Vert 6029
GO*	Doré
HB*	Bois



Pour dimensions hors-tout du cadre, ajouter 30 mm au format affiche.

## CADRES CLIC-CLAC 2 FACES SUSPENDUS SUR CÂBLES

- Cadre double-faces ouverture faciale, profilés rabattables, alu anodisé naturel.
- Installation indifférente, sens portrait ou paysage.
- Protecteurs plexiglass transparent antireflet.
- Épaisseur totale 25 mm.
- Hauteur câbles ajustable longueur maxi 2 m, fixation plafond + chevilles + visseries fournies.
- Livré prêt à être installé.

RÉFÉRENCE	DESCRIPTION	POIDS TOTAL (KG)
214334	Clic-Clac 2 faces A4 Portrait/Paysage + kit câbles suspension	0,950
214333	Clic-Clac 2 faces A3 Portrait/Paysage + kit câbles suspension	1,450
214332	Clic-Clac 2 faces A2 Portrait/Paysage + kit câbles suspension	2,100
214338	Clic-Clac 2 faces 60 x 80 Portrait/Paysage + kit câbles suspension	3,100
214331	Clic-Clac 2 faces A1 Portrait/Paysage + kit câbles suspension	3,100
214337	Clic-Clac 2 faces 70 x 100 Portrait/Paysage + kit câbles suspension	4,500
214330	Clic-Clac 2 faces A0 Portrait/Paysage + kit câbles suspension	6,150
214335	Clic-Clac 2 faces 80 x 120 Portrait/Paysage + kit câbles suspension	6,150

[ PAYSAGE ]



[ PORTRAIT ]

## CADRES CLIC-CLAC VISU-CLIC® MURAUX

- Cadres extra-plats à profilés aluminium rabattables 4 côtés, principe Cadre-Clac® (voir page 05).
- Fond plastique rigide moulé, protecteur plexiglass antireflet, trous pour fixation murale sens portrait ou paysage, visserie fournie.
- Angles légèrement arrondis.

RÉFÉRENCE	FORMAT (CM)			ÉPAISSEUR (MM)
	AFFICHE	VISIBLE	HORS TOUT	
214226	A6 (10,5 x 14,8)	9,5 x 13,8	16,9 x 12,6	13
214225	A5 (21 x 14,8)	20 x 13,8	23,1 x 16,9	13
214224	A4 (29,7 x 21)	27,8 x 19,1	32,8 x 24,1	17
214223	A3 (29,7 x 42)	27,8 x 40,1	32,8 x 45,1	17
214222	A2 (42 x 59,4)	40,1 x 57,5	45,1 x 62,5	17
214227	B2 (70 x 50)	48,4 x 68,4	53,4 x 73,4	17
214221	A1 (59,4 x 84)	57,8 x 82,5	62,8 x 87,5	17



[ A5 ]

RÉF. 214225

[ A4 ]

RÉF. 214224



7 FORMATS

## CADRES CLIC-CLAC DOUBLE-FACES POUR VITRINE

- 1 cadre, avec profilés rabattables et 2 protecteurs plexiglass transparents, à fixer sur une paroi vitrée.
- Possibilité d'insérer un document imprimé recto verso entre les 2 plexiglass.
- 1 cadre aluminium plat à fixer de l'autre côté de la paroi pour cacher le dos du premier cadre.
- Adhésif double-faces présent sur toute la périphérie des 2 cadres pour leur fixation à la vitre.

RÉFÉRENCE	FORMAT (CM)		
	AFFICHE	VISIBLE	HORS TOUT
214125	A5 (14,8 x 21)	13 x 19,2	17,8 x 24
214120	A4 (21 x 29,7)	19,2 x 27,9	24 x 32,7
214121	A3 (29,7 x 42)	27,9 x 40,2	32,7 x 45
214122	A2 (42 x 59,4)	40,2 x 57,6	45 x 62,4
214126	60 x 80	58,2 x 78,2	63 x 83
214123	A1 (59,4 x 84)	57,6 x 82,3	62,4 x 87,1
214124	A0 (84 x 118,80)	82,3 x 117	87,1 x 121,8



# CADRES D’AFFICHAGE LED MURAUX ET SUSPENDUS



**PRINCIPE CADRO-CLIC® PAGE 05**

RÉFÉRENCE	FORMAT AFFICHE (CM)	POIDS (KG)
215534	A4 (21 x 29,7)	1
215533	A3 (29,7 x 42)	1,55
215532	A2 (42 x 59,4)	2,5
215536	B2 (50 x 70)	3,2
215538	60 x 80	4,5
215531	A1 (59,4 x 84,1)	4,5
215537	B1 (70 x 100)	5,8
215530	A0 (84,1 x 118,9)	9

## CADRES CLIC-CLAC LED SIMPLE-FACE

**Luminosité impressionnante, brillance de vos communications !**

- Éclairage arrière par dalles LED assurant une luminosité homogène sur toute la surface. Intensité d'éclairage 2200 Lux.
- Faible consommation, éclairage garanti de longue durée (+ 60 000 heures).
- Cadre aluminium profilés 25 mm, anodisé naturel, épaisseur totale 18 mm, ouverture faciale, protecteur plexiglass antireflet.
- Mise en place de vos affiches et visuels par ouverture à l'avant des 4 profilés. Voir principe page 05.
- Fixation murale ou suspendue par crochets attaches invisibles. Installation sens portrait ou paysage.
- Adaptateur 12V + cordon raccordement 2,50 m au secteur 220V fournis.
- Utilisation uniquement à l'intérieur.

## CADRES CLIC-CLAC LED DOUBLE-FACES SUSPENDUS SUR CÂBLES

- Cadres double-faces, type Clic-Clac à ouverture faciale, profilés rabattables, en aluminium anodisé naturel.
- Profilés de largeur 25 mm, épaisseur totale 30 mm.
- Éclairage arrière par dalles LED assurant une luminosité homogène sur toute la surface. Intensité d'éclairage 2200 Lux.
- Faible consommation, éclairage garanti de longue durée (+ 60 000 heures).
- Protecteurs plexiglass transparent antireflet amovible pour changement des affiches.
- Adaptateur 12V + cordon raccordement 3 m au secteur 220V, fournis.
- Utilisation uniquement à l'intérieur.
- Installation des cadres indifférente sens portrait ou paysage.
- Hauteur câbles ajustable, longueur maxi 2 m, fixation plafond + chevilles + visseries fournies.
- Produits livrés complets avec leur kit de 2 câbles et les fixations correspondantes, prêts à être installés.

RÉFÉRENCE	FORMAT (CM)			POIDS (KG)
	AFFICHE	VISIBLE	HORS TOUT	
215544	A4 (21 x 29,7)	18,9 x 27,6	24 x 32,7	1
215543	A3 (29,7 x 42)	27,6 x 39,9	32,7 x 45	2,1
215542	A2 (42 x 59,4)	39,9 x 57,3	45 x 62,4	3,9
215545	B2 (50 x 70)	67,9 x 47,9	73 x 53	5,6
215546	60 x 80	77,9 x 57,9	83 x 63	7,6
215541	A1 (59,4 x 84,1)	57,3 x 82	62,4 x 87,1	7,9
215547	B1 (70 x 100)	97,9 x 67,9	103 x 73	11,1
215540	A0 (84,1 x 118,9)	82 x 116,8	87,1 x 121,9	15,85
215548	80 x 120	117,9 x 77,9	123 x 83	15,25



## CADRES AFFICHAGE BLACK'LINE® LED MURAUX OU SUSPENDUS

- Aluminium anodisé naturel
- Protecteur transparent magnétique amovible en polycarbonate incassable
- Épaisseur 2 mm
- Finition et pourtour des cadres de couleur noir mat
- Changement des affiches par soulèvement de la protection (onglet prévu sur la tranche).
- Installation portrait ou paysage.
- Éclairage par dalle LED, luminosité 2200 Lux, faible consommation, durée + de 60 000 heures.
- Alimentation sur 220V par adaptateur 12V avec cordon raccordement 2,50 m fourni.
- Uniquement pour l'intérieur.
- Simple-face épaisseur 13 mm, visserie fournie.
- Double-faces épaisseur 19 mm, avec 2 câbles acier + fixations plafond fournies.

### A Muraux simple-face

RÉFÉRENCE	FORMAT			POIDS (KG)
	AFFICHE (CM)	VISIBLE (CM)	HORS TOUT (CM)	
215574	A4 (21 x 29,7)	19 x 28	25 x 33,8	0,800
215573	A3 (29,7 x 42)	28 x 40	33,8 x 46	1,500
215572	A2 (42 x 59,4)	40 x 57,4	46 x 63,4	2,900
215575	B2 (50 x 70)	68 x 48	74 x 54	5,300
215571	A1 (59,4 x 84,1)	57,4 x 82,1	63,4 x 88,1	5,700
215577	B1 (70 x 100)	98 x 68	104 x 74	9,900
215570	A0 (84,1 x 118,9)	82,1 x 116,9	88,1 x 122,9	11,800

**A** [MURAUX SIMPLE-FACE]



**B** [SUSPENDUS DOUBLE-FACES]

### B Suspendus double-faces

RÉFÉRENCE	FORMAT			POIDS (KG)
	AFFICHE (CM)	VISIBLE (CM)	HORS TOUT (CM)	
215584	A4 (21 x 29,7)	19 x 28	25 x 33,8	1,350
215583	A3 (29,7 x 42)	28 x 40	33,8 x 46	2,450
215582	A2 (42 x 59,4)	40 x 57,4	46 x 63,4	4,900
215585	B2 (50 x 70)	68 x 48	74 x 54	8,700
215581	A1 (59,4 x 84,1)	57,4 x 82,1	63,4 x 88,1	9,500
215587	B1 (70 x 100)	98 x 68	104 x 74	16,800
215580	A0 (84,1 x 118,9)	82,1 x 116,9	88,1 x 122,9	17,250



Autres dimensions, coloris, fabrications sur-mesure, nous consulter

## AFFICHAGE SUSPENDU PAR CÂBLES

## 1 gamme complète...

... pour tous les équipements :

- Kit câble universel.
- Pincettes simples et doubles.
- Rail aluminium optionnel.
- Porte-titres.
- Porte-affiches horizontaux et verticaux du format A5 au format A1.
- Cadre autoportant.

## KITS CÂBLE UNIVERSEL 4 M

- Ses extrémités avec pièces de fixation articulées lui permettent 4 possibilités :
  - sol / plafond.
  - mur / mur.
  - sol / mur.
  - plafond / mur.



RÉF. 091401

## PINCES SIMPLES

- Accepte plexiglass ou autre matériau d'épaisseur maxi 4 mm.
- Dimensions : Ø 9 x 15 mm.

RÉF. 091402



[ FACE ]

[ DOS ]

## PINCES DOUBLES

- Accepte plexiglass ou autre matériau d'épaisseur maxi 4 mm.
- Dimensions : Ø 9 x 30 mm.

RÉF. 091404



[ FACE ]

[ DOS ]

## POIDS-LEST

- Se suspend au kit Réf. 091401 en remplacement d'une pièce d'extrémité.
- Dimensions : Ø 25 x 65 mm.
- Poids : 230 g.

RÉF. 091403



## RAILS DE FIXATION

- Alu anodisé, section 14 x 20 mm, longueur 200 cm avec 5 trous pour installation au sol ou mur ou plafond.
- Les pièces métalliques du kit Réf. 091401 couissent et se bloquent aisément dans le rail pour un parfait ajustage de la verticalité des câbles.

RÉF. 091405



## PORTE-AFFICHES ET PORTE-TITRES

- Plexiglass transparent, ép. 2 mm.

RÉFÉRENCE	FORMAT DOCUMENT H X L (CM)	LARGEUR PORTE-AFFICHE HORS TOUT (CM)
091220	21 x 15 - Vertical A5	175
091222	29,7 x 21 - Vertical A4	235
091225	42 x 29,7 - Vertical A3	326
091226	60 x 42 - Vertical A2	445
091234	80 x 60 - Vertical A1	627
091221	15 x 21 - Horizontal A5	235
091223	21 x 29,7 - Horizontal A4	326
091224	29,7 x 42 - Horizontal A3	445
091227	42 x 29,7 - Horizontal A2	627
091205	8 x 15 - Porte-titre	175
091202	8 x 21 - Porte-titre	235
091203	8 x 29,7 - Porte-titre	326
091204	8 x 42 - Porte-titre	445

[ VERTICAL ]



[ HORIZONTAL ]



[ PORTE-TITRES ]



## CADRES AUTOPORTANTS POUR SYSTÈMES À CÂBLES

- Structure aluminium anodisé naturel.
- Encombrement hors tout H 182 x L 106 x P 45 cm.
- Zone d'affichage utile H 166 x L 100 cm.
- Non équipé.



[ SUR 4 ROULETTES ]

RÉF. 214186

[ SUR SOCLÉS FIXES ]

RÉF. 214181

## EXEMPLE DE MISE EN PLACE

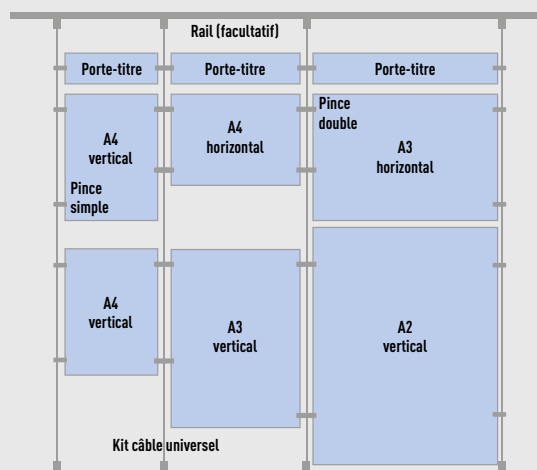



# PORTE-AFFICHES LUMINEUX LED

## PORTE-AFFICHES LUMINEUX LED SUSPENDUS SUR CÂBLES

Luminosité de 1<sup>re</sup> qualité ! Modèles simple-face et double-faces

- Éclairage tangentiel intégré des porte-affiches par « LED » diffusant sur toute la surface d'affichage. Porte-affiches réalisés en Plexiglass PMMA transparent, épaisseur totale 15 mm.
- Mise en place et retrait de vos affiches par simple ouverture/basculement de la face avant magnétique, sans démonter les porte-affiches.
- Ils acceptent tous types de documents « papiers » standards réalisés avec imprimantes de bureau ou professionnelles et également des supports type « Backlite® »
- Équipés de 4 pinces métalliques, pour la fixation sur câbles. Voir page 08, notre Kit câble Universel Ref. 091401. S'adaptent également à tous types de câbles, de diamètre maxi 2,5 mm.
- Alimentation basse tension, 12 volts, avec adaptateur 12 V + cordon de raccordement au secteur 220 V et aux câbles suspendus. Faible consommation, éclairage garanti de longue durée (+ 60 000 heures).



[ INTRODUCTION / RETRAIT DES AFFICHES ]

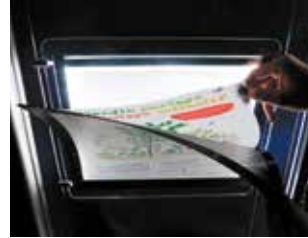

[ COMPOSITION 3 X A3 ]



## CADRES AUTOPORTANTS

Idéal pour les lieux où une installation sol-plafond ou murale n'est pas possible.

- Structure alu anodisé naturel (4,5 x 2 cm) de grande robustesse et stabilité.
- 2 socles : fixes ou sur roulettes.
- Encombrement hors tout : H 182 X L 106 cm.
- Zone affichage utile H 166 X L 100 cm.

[ SUR SOCLÉS FIXES ]

RÉF. 214181

[ SUR 4 ROULETTES ]

RÉF. 214186

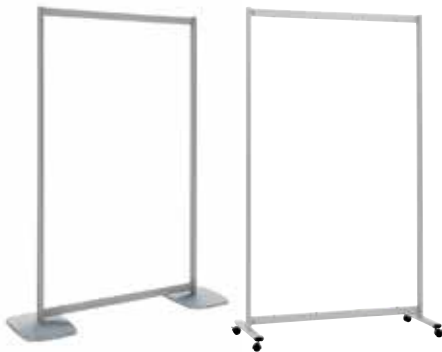

RÉFÉRENCE	DÉSIGNATION	NB DE FACES	FT AFFICHE H X L (CM)	FT VISIBLE H X L (CM)	DIM HORS TOUT (CM)	ENTRAXE CÂBLES (CM)	POIDS (KG)
Simple face vertical							
091251M	Porte-Affiche LED A4	1	29,7 x 21	28,5 x 20	37 x 26,7	28,8	1,6
091253M	Porte-Affiche LED A3	1	42 x 29,7	41 x 28,5	49,5 x 35,2	37,2	2,8
Simple face horizontal							
091252M	Porte-Affiche LED A4	1	21 x 29,7	20 x 28,5	29 x 35,2	37,2	1,6
091254M	Porte-Affiche LED A3	1	29,7 x 42	28,5 x 41	38 x 47,7	49,7	2,8
Double-faces vertical							
091255M	Porte-Affiche LED A4	2	29,7 x 21	28,5 x 20	37 x 26,7	28,8	1,6
091257M	Porte-Affiche LED A3	2	42 x 29,7	41 x 28,5	49,5 x 35,2	37,2	2,8
Double-faces horizontal							
091256M	Porte-Affiche LED A4	2	21 x 29,7	20 x 28,5	29 x 35,2	37,2	1,6
091258M	Porte-Affiche LED A3	2	29,7 x 42	28,5 x 41	38 x 47,7	49,7	2,8

RÉFÉRENCE	DÉSIGNATION	COMPOSITION
091271	Kit alimentation électrique complet 1 colonne	Transfo + cordon secteur + connexion à la colonne
091272	Kit alimentation électrique complet 2 colonnes	Transfo + cordon secteur + connexions aux colonnes
091273	Kit alimentation électrique complet 3 colonnes	Transfo + cordon secteur + connexions aux colonnes
091274	Kit alimentation électrique complet 4 colonnes	Transfo + cordon secteur + connexions aux colonnes
091275	Kit alimentation électrique complet 5 colonnes	Transfo + cordon secteur + connexions aux colonnes
091401	Kit câble universel	Fixations métalliques haute et basse + câble acier 4 m
091405	Rail aluminium	Longeur 200 cm
091403	Poids lest pour câbles	Dim. Ø 25 mm x 65 mm - Poids 230 g

## KITS CÂBLE UNIVERSEL 4 M

- Ses extrémités avec pièces de fixation articulées lui permettent 4 possibilités :
  - sol / plafond.
  - mur / mur.
  - sol / mur.
  - plafond / mur.



RÉF. 091401

## RAILS DE FIXATION

- Alu anodisé, section 14 x 20 mm, longueur 200 cm avec 5 trous pour installation au sol ou mur ou plafond.
- Les pièces métalliques du kit Réf. 091401 coulissent et se bloquent aisément dans le rail pour un parfait ajustage de la verticalité des câbles.



RÉF. 091405

## POIDS-LEST

- Se suspend au kit Réf. 091401 en remplacement d'une pièce d'extrémité.
- Dimensions : Ø 25 x 65 mm.
- Poids : 230 g.



RÉF. 091403

Autres dimensions, coloris, fabrications sur-mesure, nous consulter

## PANNEAUX ET CHEVALETS DE TROTTOIR

### STOP-TROTTOIRS VERTICAUX CADRO-CLIC®

- Modèles fixes, non pliants.
- Structure tubes alu anodisé 51 x 25 mm, équipée sur les 2 faces de cadres Cadro-Clc® (voir p.05).
- Changement affiches en quelques secondes.
- Stables et faciles à déplacer.
- Pour intérieur et extérieur.
- Non étanches.



RÉFÉRENCE	FORMAT (CM)		POIDS (KG)
	AFFICHE (H X L)	HORS TOUT (H X L X P)	
215351	A1 (84 x 59,4)	108 x 76 x 70	8
215352	B1 (100 x 70)	124 x 86 x 70	14
215353	A0 (118,8 x 84)	144 x 100 x 70	20

### CHEVALETS DE TROTTOIR CADRO-CLIC®

- 2 faces équipées de cadres Cadro-Clc® (voir p.05) avec protecteurs plexiglass antireflet, incassables.
- Changement d'affiches en quelques secondes.
- Fabrication robuste en aluminium anodisé naturel, ou noir.
- Très stables et pliables pour le transport.
- Pour intérieur et extérieur.
- Non étanches.



[ LE MODÈLE EXISTE EN GRIS OU EN NOIR ]

RÉFÉRENCE	FORMAT (CM)		POIDS (KG)
	AFFICHE (H X L)	HORS TOUT (H X L X P)	
215347	A2 (59,4 x 42)	85 x 48 x 70	8
215346	B2 (70 x 50)	95 x 55 x 70	9
215348	A1 (84 x 59,4)	113 x 65 x 80	10
215349	B1 (100 x 70)	119 x 75 x 90	12
215350	A0 (118,8 x 84)	160 x 89 x 95	16

### PANNEAUX D'AFFICHAGE CADRO-CLIC® SUR PIÈTEMENTS À RESSORTS

- Piètements à 4 ressorts flexibles, traités anti-corrosion, résistants aux coups de vent.
- Panneaux 2 faces Cadro-Clc® (voir principe p. 05) étanches, alu anodisé naturel ou noir mat, ép. 4 cm.
- Protecteurs plexiglass (PET) antireflet incassables.

#### PANNEAUX RESSORTS CADRO-CLIC® BASE MÉTALLIQUE

- Bases en tube 4 cm.
- Acier laqué époxy gris alu.
- Étanches pour l'extérieur.



[ NOIR ]



[ GRIS ]



RÉFÉRENCE	FORMAT (CM)		POIDS (KG)
	AFFICHE (H X L)	HORS TOUT (H X L X P)	
215326	B2 70 x 50	110 x 70 x 92	11
215320	A1 84 x 59,4	120 x 71 x 106	12
215321	B1 100 x 70	136 x 90 x 126	14
215322	A0 118,8 x 84	155 x 95 x 142	17

#### PANNEAUX RESSORTS CADRO-CLIC® BASE LESTABLE

- Bases matière plastique ultra-résistante, à lester si nécessaire avec de l'eau (+30 kg maxi) ou avec du sable fin (+45 kg maxi).
- Équipés de 2 roulettes pour manutention.
- Étanches pour l'extérieur.



[ GRIS ]



[ NOIR ]



RÉFÉRENCE	FORMAT (CM)		POIDS (KG)
	AFFICHE (H X L)	HORS TOUT (H X L X P)	
215327	B2 70 x 50	104 x 75 x 55	13
215323	A1 (84 x 59,4)	117 x 2 x 58	14
215324	B1 (100 x 70)	132 x 90 x 63	20
215325	A0 (118,8 x 84)	151 x 90 x 63	24

### FEUTRES À CRAIE LIQUIDE

Les feutres à craie (encre liquide) aux couleurs fluorescentes, résistant à la lumière, sont effaçables avec un chiffon ou une éponge humide. Ils peuvent être utilisés pour écrire sur le verre et les matières plastiques.



A

B

RÉFÉRENCE	DÉSIGNATION
A 215504	Pochette 3 feutres pointe 10 mm Blanc
B 215505	Pochette 5 feutres pointe 10 mm Assortis

### TABLEAUX ET CHEVALETS ARDOISES

Panneaux et encadrement en bois massif, revêtement stratifié noir mat, acceptant l'écriture avec des feutres à craie. Tableau mural à installer, sens portrait ou paysage, avec attaches de fixation invisibles fournies. Chevalet livré prêt à l'utilisation, pliant pour le transport et le rangement. Pour intérieur et extérieur.

RÉFÉRENCE	DÉSIGNATION	ENCOMBREMENT (CM)
215503	Tableau mural 60 x 40 cm	70 x 50 x 2
215501	Tableau mural 80 x 60 cm	90 x 70 x 2
215508	Tableau mural 90 x 40 cm	100 x 50 x 2
215502	Chevalet 78 x 60 cm double-faces magnétique	105 x 70 x 70
215509	Chevalet 120 x 60 cm double-faces magnétique	145 x 75 x 70



RÉF. 215503



RÉF. 215502



ÉTANCHE



ÉCLAIRAGE LED



PIVOTE



À MONTER SOI-MÊME



FABRICATIONS SPÉCIALES



LUMINEUX



MAGNÉTIQUE

# VITRINES D’AFFICHAGE INTÉRIEUR ET EXTÉRIEUR

## VITRINES INTÉRIEUR EXTRA-PLATES

Se posent indifféremment pour ouverture à gauche ou à droite

- Cadre en aluminium anodisé naturel.
- Porte battante en plexiglass PETG 3 mm incassable.
- Ép. totale 3,5 cm - ép. utile 1,8 cm.
- 1 serrure pour modèle 2 feuilles.
- 2 serrures pour modèles 4, 6, 9 et 12 feuilles.
- Fixation invisible dans les 4 angles (visserie fournie).

RÉFÉRENCE	TYPE FOND	NB DE A4	DIM. EXT. H X L (CM)	DIM. AFFICHAGE UTILE H X L (CM)	POIDS (KG)	PUNAISES GRATUITES
214620	Liège	1	35 x 26	32 x 23	1,3	4
214610		2	35 x 52	32 x 49	2,1	8
214612		4	69 x 52	66 x 49	2,7	16
214614		6	101 x 52	98 x 49	5,9	24
214616		9	101 x 75	100,5 x 74,5	5,7	36
214618		12	101 x 98	100,5 x 97,5	10,6	48
214621	Métal	1	35 x 26	32 x 23	1,3	4
214611		2	35 x 52	32 x 49	2,1	8
214613		4	69 x 52	66 x 49	2,7	16
214615		6	101 x 52	98 x 49	5,9	24
214617		9	101 x 75	100,5 x 74,5	5,7	36
214619		12	101 x 98	100,5 x 97,5	10,6	48



[ MODÈLE FOND LIÈGE POUR AFFICHAGE AVEC PUNAISES-ÉPINGLES ]



[ MODÈLE FOND MÉTAL LAQUÉ BLANC POUR AFFICHAGE AVEC AIMANTS ]

Gamme non compatible avec le piétement ci-dessous.

## VITRINES INTÉRIEUR ET EXTÉRIEUR ÉTANCHES

Étanches pour une installation à l'extérieur.

Installation de l'ouvrant à droite ou à gauche ou bien à l'horizontale

- Extra-plates ép. totale 3,8 cm.
- Fabrication 100% aluminium anodisé naturel.
- Vitrage anti-effraction en polycarbonate incassable.
- Charnières de porte invisibles pour une grande sécurité.
- Compas de sécurité pour maintien de la porte ouverte.
- 1 serrure pour modèles 2 et 4 feuilles.
- 2 serrures pour modèles 6, 9 et 12 feuilles.
- 3 serrures pour modèle cinéma (214518).
- Fixation invisible aux 4 côtés intérieurs (visserie fournie).



RÉF. 214511

[ MODÈLE FOND MÉTAL LAQUÉ ÉPOXY BLANC, POSITIONNEMENT VERTICAL ]



RÉFÉRENCE	TYPE FOND	NB DE A4	DIM. EXT. H X L (CM)	DIM. AFFICHAGE UTILE H X L (CM)	POIDS (KG)	PUNAISES GRATUITES
214506	Liège	1	40 x 31	31,5 x 23	2	4
214508		2	44 x 59	35,2 x 50,3	3	8
214510		4	75 x 59	67,5 x 50,5	4,5	16
214512		6	108 x 59	99,5 x 50,2	6	24
214514		9	108 x 82	99,5 x 73	8,4	36
214516		12	108 x 105	99,5 x 96,5	10,5	48
214507	Métal	1	40 x 31	31,5 x 23	2	4
214509		2	44 x 59	35,2 x 50,3	3	8
214511		4	75 x 59	67,5 x 50,5	4,6	16
214513		6	108 x 59	99,5 x 50,2	6	24
214515		9	108 x 82	99,5 x 73	8,8	36
214517		12	108 x 105	99,5 x 96,5	10,9	48
214518*		25	185 x 129	176 x 120	24,5	10

\* Pour affiches cinéma 176 x 120 cm

## ACCESSOIRES

### PUNAISES PLASTIQUES

Pour affichage sur surface feutrine ou liège.

Sachet de 100  
6 couleurs assorties :  
rouge, vert, jaune,  
bleu, blanc et noir.

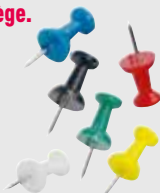

RÉF. 214600



[ MODÈLE FOND LIÈGE, POSITIONNEMENT HORIZONTAL ]

RÉF. 214514



## EXEMPLE D'ASSEMBLAGE

- Installation vitrine sur pied possible maximum 6 feuilles.
- Utilisation uniquement en intérieur



## 2 CONNECTEURS

Pour fixer une vitrine sur le piétement.

RÉF. 214704



## PIÈTEMENT POUR VITRINES

Très stable.

- Alu anodisé naturel Ø 7 cm.
- Hauteur totale 192 cm sur socle 45 cm.
- Poids total 12 kg.
- Gorge longitudinale sur 2 faces pour fixer 1 vitrine ou 2 vitrines recto-verso.
- Accepte vitrines maxi 6 feuilles.

RÉF. 214700



Autres dimensions, coloris, fabrications sur-mesure, nous consulter

## VITRINES D'AFFICHAGE INTÉRIEUR ET EXTÉRIEUR



RÉF. 217010



RÉF. 217011

RÉFÉRENCE	FOND	NB DE A4	VISIBLE H X L (CM)	DIM. EXT. H X L (CM)	POIDS (KG)
217010		8	63 x 87	69 x 93	14
217012		12	94 x 87	100 x 93	18
217014	Liège	15	94 x 109	100 x 115	23
217016		18	94 x 131	100 x 137	28
217018		21	94 x 154	100 x 160	35
217020		27	94 x 197	100 x 203	38
217011		8	63 x 87	69 x 93	14
217013		12	94 x 87	100 x 93	18
217015	Métal	15	94 x 109	100 x 115	23
217017		18	94 x 131	100 x 137	28
217019		21	94 x 154	100 x 160	35
217021		27	94 x 197	100 x 203	38

## VITRINES D'INTÉRIEUR GLACES COULISSANTES

- Cadre en aluminium anodisé naturel.
- 2 portes coulissantes en verre sécurit 4 mm, 1 serrure 2 clés.
- Ép. totale 5 cm – ép. utile liège 2 cm – tôle 2,8 cm.
- Fixation invisible dans les 4 angles (visserie fournie).
- Modèles fond liège pour affichage avec punaises-épingles.
- Modèles fond métal laqué blanc pour affichage avec aimants.

## ACCESSOIRES

RÉF. 214500

## PUNAISES MAGNÉTIQUES

Pour vitrines, tableaux, fonds métalliques.



Sachet de 10. Très puissantes, noires. Ø 20 mm x ép. 8 mm.

## PUNAISES PLASTIQUES

Pour affichage sur surface feutrine ou liège.



Sachet de 100. 6 couleurs assorties : rouge, vert, jaune, bleu, blanc et noir.

RÉF. 214600

## TABLEAUX D'ÉCRITURE BLANCS LAQUÉS MAGNÉTIQUES

Un grand classique, surface effaçable à sec

- Surface métallique laquée blanc effaçable à sec ou à l'eau.
- Affichage avec aimants.
- Encadrement rigide en aluminium anodisé naturel, épaisseur 12 mm
- Fixation murale par vis et chevilles invisibles aux 4 angles (fournies)
- Installation sans portrait ou paysage
- Auget aluminium porte-accessoires longueur 30 cm



RÉF. 216736



RÉFÉRENCE	DESCRIPTION	POIDS (KG)
216736	Tableau Blanc Laqué 45 x 60 cm cadre alu	1,9
216737	Tableau Blanc Laqué 60 x 90 cm cadre alu	3,6
216738	Tableau Blanc Laqué 90 x 120 cm cadre alu	7,1

## TABLEAUX D'AFFICHAGE FOND LIÈGE BUDGET

Pour valoriser toutes vos informations !

- Installation sans portrait ou paysage
- Surface liège épaisseur 2 mm collée sur support rigide.
- Utilisations tous types de punaises ou épingles.
- Encadrement rigide en aluminium anodisé naturel, épaisseur 12 mm
- Fixation murale par vis et chevilles invisibles aux 4 angles (fournies)



RÉF. 216726



RÉFÉRENCE	DESCRIPTION	POIDS (KG)
216726	Tableau Fond Liège Budget punaisable 45 x 60 cm cadre alu	1,3
216727	Tableau Fond Liège Budget punaisable 60 x 90 cm cadre alu	2,5
216728	Tableau Fond Liège Budget punaisable 90 x 120 cm cadre alu	4,9

## TABLEAUX D'AFFICHAGE FOND LIÈGE PREMIUM

- Fond liège de qualité, très belle finition ép. 9 mm, punaisable, contre-collé sur fond très rigide.
- Encadrement alu anodisé ép. totale 2,5 cm.
- Attaches de fixation invisibles au dos.
- Installation sans hauteur ou largeur.
- Livré avec un lot de punaises de fixation (4 par format A4).



RÉFÉRENCE	HORS TOUT H X L (CM)	PUNAISES GRATUITES	POIDS (KG)
214520	68 x 51	16	4
214521	100 x 51	24	5
214522	100 x 74	36	7
214523	100 x 97	48	9

# CADRES D’AFFICHAGE ET CHEVALETS DE CONFÉRENCES

## CADRES DÉKO COULEURS

Cadres à ouverture par l’arrière.  
12 formats et 6 couleurs disponibles

- Cadre aluminium laqué époxy haute résistance ép. 2,2 cm.
- Verre organique incassable traité anti-UV.
- 1 face brillante + 1 face antireflet.
- Fond medium (MDF) très rigide 3 mm.
- Chargement des affiches : cadre à ouverture par l’arrière.
- Clips de fixation accrochage horizontal ou vertical au dos.
- Délai de livraison 10 jours.



RÉFÉRENCE	FORMAT AFFICHES	
	DIM.	CM
21838 + coul.	A5	21 x 14,8
21832 + coul.	A4	29,7 x 21
21833 + coul.	-	40 x 30
21839 + coul.	A3	42 x 29,7
21834 + coul.	-	50 x 40
21841 + coul.	A2	59,4 x 42
21840 + coul.	-	60 x 40
21835 + coul.	-	70 x 50
21836 + coul.	-	80 x 60
21831 + coul.	A1	84 x 59,4
21837 + coul.	-	100 x 70
21830 + coul.	A0	118,8 x 84



RÉFÉRENCE	COULEURS RAL
NR	Noir 9005
BU	Bleu 5003
VN	Rouge 3020
AL	Gris anodisé
BC	Blanc 9010
DO	Doré

Pour dimensions hors-tout du cadre, ajouter + 1,5 cm au format des affiches.

## TABLEAUX EN VERRE, MAGNÉTIQUES & ÉCRITURE

- Tableaux en verre trempé mat de 4 mm d’épaisseur, sans encadrement.
- Surface magnétique laquée, lisse offrant une grande qualité d’écriture et d’effaçage.
- Livrés avec 4 aimants puissants.
- Fixation horizontale ou verticale invisible au dos.
- Vis et chevilles fournies.



RÉFÉRENCE	DIMENSION (CM)	COULEURS	POIDS (KG)
214524BC	40 x 60		3,5
214524VN	40 x 60		3,5
214525BC	60 x 90		7,2
214525VN	60 x 90		7,2
214526BC	60 x 120		10,5
214526VN	60 x 120		10,5

## CHEVALETS ET PAPERBOARDS DE CONFÉRENCES

L’équipement idéal pour vos réunions, conférences, séminaires et communications diverses.

- Tableaux fonds blancs magnétiques, effaçables à sec, format H 100 x L 70 cm avec barrettes de fixation du papier automatique.
- Crochets pour bloc papier coulissants pour recevoir différents formats de papier.
- Conviennent à tous formats de papiers, maximum H 100 x L 70 cm

RÉFÉRENCE	TYPE	HAUTEUR RÉGLABLE	ENCOMBREMENT	POIDS (KG)
A 216721	Chevalet standard	de 110 à 186 cm	80 x 70 x 70 cm	8
B 216722	Chevalet avec 2 potences	de 110 à 186 cm	80 x 70 x 70 cm	9
C 216723	Chevalet pied étoile	jusqu’à 200 cm	Ø 63 cm	10
D 216724	Chevalet pied circulaire	jusqu’à 200 cm	Ø 63 cm	13
216725	Recharge papier blanc quadri		99 x 66 cm (20 feuilles)	-

[ CHEVALETS PAPERBOARDS CLASSIQUES ]

[ CHEVALETS PAPERBOARDS MOBILES ]

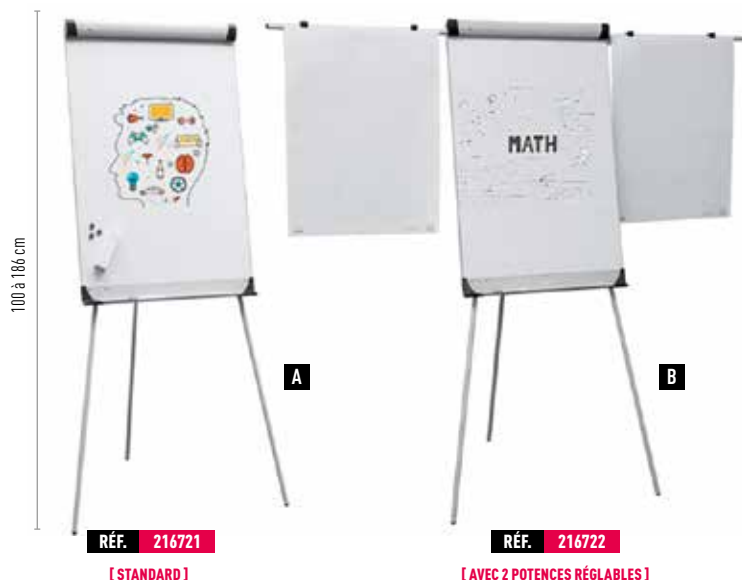

Autres dimensions, coloris, fabrications sur-mesure, nous consulter

# PORTE-AFFICHES SUR PIED MODULABLES CADRO-CLIC®

## 2 solutions proposées

- **multiples solutions d'affichage**  pour documents du format A5 au A0 ou 60 x 80 cm, 70 x 100 cm et 60 x 160 cm.
- Sur un piètement unique sont disposés des cadres  **Cadro-Clic® R° seul ou R°V°**  (sens portrait ou paysage).

### LA COMPOSITION PAR VOS SOINS

- Les piètements en aluminium anodisé naturel ou noir (4 hauteurs) permettent le montage R° ou R°V° des étagères et des cadres Cadro-Clic®.
- Les étagères et cadres peuvent être « mixés » sur un même piètement et leur niveau est réglable sur la hauteur. Il suffit que l'addition de leurs hauteurs « D » + intervalles souhaités ne dépasse pas « D » maxi utile.
- Fixation invisible de chaque cadre grâce au jeu de 2 connecteurs Réf. 214691.

RETROUVEZ LE PRINCIPE D'UTILISATION PAGE 05

### 1 PIÈTEMENTS

- Alu anodisé naturel ou noir.
- Section 50 x 25 mm.
- Socle 30 x 42 cm lesté à 6 kg.
- 4 hauteurs.



[ TOUS LES MODÈLES EXISTENT EN GRIS OU EN NOIR ]

RÉFÉRENCE	DÉSIGNATION	« D » MAXI UTILE (CM)
■ 214131	Piètement complet 133 cm gris alu	129
■ 214131NR	Piètement complet 133 cm noir	129
■ 214156	Piètement complet 158 cm gris alu	154
■ 214156NR	Piètement complet 158 cm noir	154
■ 214180	Piètement complet 180 cm gris alu	176
■ 214180NR	Piètement complet 180 cm noir	176
■ 214198	Piètement complet 203 cm gris alu	199
■ 214198NR	Piètement complet 203 cm noir	199



### 3 CADRES D'AFFICHAGE CADRO-CLIC® COINS ARRONDIS

RÉFÉRENCE	FORMAT (CM)		
	AFFICHE	VISIBLE	HORS TOUT
■ 214105	A5 (21 x 14,8)	20,2 x 13	24 x 18
■ 214105NR	A5 (21 x 14,8)	20,2 x 13	24 x 18
■ 214104	A4 (21 x 29,7)	20,2 x 27,9	24 x 33
■ 214104NR	A4 (21 x 29,7)	20,2 x 27,9	24 x 33
■ 214103	A3 (29,7 x 42)	27,7 x 40,2	33 x 45
■ 214103NR	A3 (29,7 x 42)	27,7 x 40,2	33 x 45
■ 214133	30 x 63	28,2 x 61,2	33 x 66
■ 214102	A2 (42 x 59,4)	40,2 x 57,6	45 x 63
■ 214102NR	A2 (42 x 59,4)	40,2 x 57,6	45 x 63
■ 214101	A1 (59,4 x 84)	57,6 x 82,2	63 x 87
■ 214101NR	A1 (59,4 x 84)	57,6 x 82,2	63 x 87
■ 214117	60 x 40	58,2 x 38,2	63 x 43
■ 214107	B2 (50 x 70)	68,2 x 48,2	73 x 53
■ 214108	60 x 80	58,2 x 78,2	63 x 83
■ 214108NR	60 x 80	58,2 x 78,2	63 x 83
■ 214106	60 x 160	58 x 158	65 x 165
■ 214109	B1 (70 x 100)	68,2 x 98,2	73 x 103
■ 214109NR	B1 (70 x 100)	68,2 x 98,2	73 x 103
■ 214100	A0	82,2 x 117	87 x 122
■ 214100NR	A0	82,2 x 117	87 x 122
■ 214118	80 x 120	78,2 x 118,2	83 x 123



[ GRIS ALU ]



[ NOIR ]

### 4 JEU DE 2 CONNECTEURS

Connecteurs pour fixation invisible de chaque cadre sur les poteaux.

RÉF. 214691

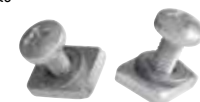

### 2 PORTE-BROCHURES INCLINÉS

Cases en matière plastique injectée transparente, avec dispositif d'accrochage aux piètements et réglage à tout niveau.

RÉFÉRENCE	MODÈLES	CAPACITÉ (CM)	LARGEUR UTILE (CM)	DIMENSIONS EXT. H X L X P (CM)
471001	1 x A4	3,5	21,9	24,9 x 22,4 x 4
471101	1 x A5	3,5	15,6	16,5 x 16,1 x 4
471201	1 x 1/3 A4	3,5	10,6	16,5 x 11,2 x 4
471301	2 x 1/3 A4	3,5	10,6	16,5 x 22,2 x 4



### 5 ÉTAGÈRES INCLINÉES PETIT MODÈLE

- Plexiglass transparent ép. 4 mm.
- Dimensions utiles L 32 x H 32 x P 4 cm.
- Accessoires de fixation fournis.

RÉF. 214689



ÉTANCHE



ÉCLAIRAGE LED



PIVOTE



À MONTER SOI-MÊME



FABRICATIONS SPÉCIALES



LUMINEUX



MAGNÉTIQUE

PORTE-AFFICHES SUR PIED MODULABLES CADRO-CLIC®

LES KITS COMPLETS

Avec piétement, cadres + accessoires de fixation et d'assemblage.



Hauteur 133 cm

RÉF. 214016  
RÉF. 214016NR

**Kit complet H 133 cm**  
1 cadre A5 + 1 cadre A4

Hauteur 133 cm

RÉF. 214015  
RÉF. 214015NR

**Kit complet H 133 cm**  
1 cadre A4 + 1 cadre A3

Hauteur 133 cm

RÉF. 214022  
RÉF. 214022NR

**Kit complet H 133 cm**  
1 cadre A2

Hauteur 158 cm

RÉF. 214017  
RÉF. 214017NR

**Kit complet H 158 cm**  
1 cadre A3 + 1 cadre A2

Hauteur 203 cm

RÉF. 214020  
RÉF. 214020NR

**Kit complet H 203 cm**  
1 cadre A3 + 1 cadre A2 + 1 étage

Hauteur 180 cm

RÉF. 214011  
RÉF. 214011NR

**Kit complet H 180 cm**  
2 cadres 60 x 80 cm

RÉF. 214009  
RÉF. 214009NR

**Kit complet H 180 cm**  
1 cadre A1

RÉF. 214013

**Kit complet H 180 cm**  
1 cadre 60 x 160 cm

[SENS PORTRAIT]  
RÉF. 214010  
RÉF. 214010NR

**Kit complet H 180 cm**  
3 cadres A3 sens paysage/portrait

[SENS PAYSAGE]

**Kit complet H 180 cm**  
3 cadres A3 sens paysage

Autres dimensions, coloris, fabrications sur-mesure, nous consulter

## PRÉSENTOIRS MULTIFONCTIONS VISUAL-DISPLAYS® &amp; INFO-DISPLAYS®

## LA COMPOSITION PAR VOS SOINS

Le piètement Réf. 214700, permet la fixation des divers cadres, étagères, tablettes, supports kakémons, et fronton signalétique.

Leur niveau est réglable sur toute la hauteur. L'addition des hauteurs et intervalles souhaités ne doit pas dépasser 185 cm.

## 1 PIÈTEMENTS

- Alu anodisé naturel.
- Hauteur totale 192 cm.
- Diamètre 7 cm.
- Socle Ø 45 cm.
- Poids total 12 kg.

RÉF. 214700

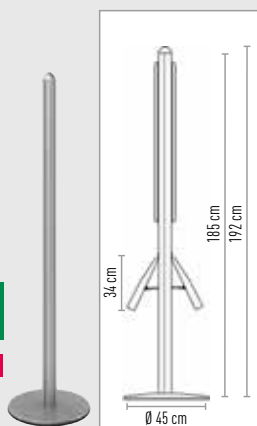

## 2 ÉTAGÈRES INCLINÉES

- H à prendre en compte pour intégration sur poteau 34 cm.
- Se fixent dans la gorge du piètement 214700 et se règlent au niveau désiré.
- Pour 2 formats A4 portrait côte à côte.
- Épaisseur utile 4 cm de documents.
- Accessoires fixation inclus.



[ ÉTAGÈRE MÉTAL ]

RÉF. 214687



[ ÉTAGÈRE PLEXI ]

RÉF. 214690

## 3 JEU DE 2 CONNECTEURS

Pour fixer 1 cadre Cadro-Clac® sur le poteau.

RÉF. 214691

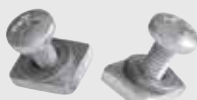

## 4 FRONTON SIGNALÉTIQUE

RÉFÉRENCE	DÉSIGNATION
214680	Fronton signalétique plexiglass blanc 16 x 35 cm + kit fixation



## 5 TABLETTE RONDE

RÉFÉRENCE	DÉSIGNATION
214681	Tablette ronde Ø 25 cm, ép. 8 mm, Laquée gris + kit fixation



## 6 CADRES D'AFFICHAGE CADRO-CLIC®

Visibilité 1 face, ouverture faciale.

- Coins chromés arrondis (voir principe p.05).

RÉFÉRENCE	FORMAT (CM)		
	AFFICHE	VISIBLE	HORS TOUT
214105	A5 (21 x 14,8)	19,2 x 13	24 x 18
214104	A4 (21 x 29,7)	19,2 x 27,9	24 x 33
214103	A3 (29,7 x 42)	27,7 x 40,2	33 x 45
214133	30 x 63	28,2 x 61,2	33 x 66
214102	A2 (42 x 59,4)	40,2 x 57,6	45 x 63
214117	60 x 40	58,2 x 38,2	63 x 43
214107	B2 (50 x 70)	68,2 x 48,2	73 x 53
214108	60 x 80	58,2 x 78,2	63 x 83
214101	A1 (59,4 x 84)	57,6 x 82,2	63 x 87
214109	B1 (70 x 100)	68,2 x 98,2	73 x 103
214100	A0 (84 x 118,8)	82,2 x 117	87 x 122
214118	80 x 120	78,2 x 118,2	83 x 123
214106	60 x 160	58 x 158	65 x 165



## 7 CADRES D'AFFICHAGE INFO-DISPLAYS®

Visibilité 2 faces.

- Introduction latérale.
- Utilisation portrait ou paysage.
- Aluminium anodisé naturel ép. 20 mm.
- Accessoires de fixation au piètement fournis avec le cadre.



RÉFÉRENCE	FORMAT (CM)	
	AFFICHE	HORS TOUT
214134	A4	23,5 x 32
214135	A3	32 x 44,5
214136	A2	44,5 x 62

## 8 KITS SUPPORTS KAKÉMONO

RÉFÉRENCE	DÉSIGNATION
214682	Kit support kakémons haut + bas, largeur 40 cm + kit fixation
214683	Kit support kakémons haut + bas, largeur 50 cm + kit fixation
214684	Kit support kakémons haut + bas, largeur 60 cm + kit fixation
214685	Kit support kakémons haut + bas, largeur 70 cm + kit fixation



## 9 SUPPORT TABLETTE DISPLAYS®

- Voir kit p.17

RÉF. 214042



RÉF. 214158



RÉF. 214154



RÉF. 214152



RÉF. 214604





# PRÉSENTOIRS MULTIFONCTIONS VISUAL-DISPLAYS® & INFO-DISPLAYS®



RÉF. 214601



RÉF. 214151

## 2 solutions proposées

Multiples applications modulables pour présenter, afficher et exposer.

### LES KITS COMPLETS

Sur le piétement hauteur 192 cm sont disposés différents supports et accessoires pour organiser votre communication.

- Supports kakémonos.
- Cadres d'affichage latéraux.
- Cadres à ouverture faciale.
- Étagère inclinée pour catalogues.
- Tablette horizontale pour présentation d'objets.
- Fronton signalétique.
- Support Ipad.

### INFO-DISPLAYS®

Kits avec cadres Info-Displays®



RÉF. 214605

[ TOUS CES ACCESSOIRES SE FIXENT À N'IMPORTE QUEL NIVEAU DU POTEAU ]



RÉF. 214153



RÉF. 214150



RÉF. 214609



RÉF. 214157

RÉFÉRENCE	DÉSIGNATION
214150	Kit 192 cm + 8 x A3
214151	Kit 192 cm + 2 x A3 + 2 x A2 + 1 étagère
214152	Kit 192 cm + 4 x A2
214153	Kit 192 cm + 6 x A3
214154	Kit 192 cm + 8 x A4
214157	Kit 192 cm + 1 porte kakémono 40 cm + 2 tablettes + 1 étagère + 1 fronton
214158	Kit 192 cm + 2 portes kakémono 40 cm

RÉFÉRENCE	MODÈLE	DÉSIGNATION
214601	Simple-face	Kit avec 1 Cadre-Clic® (80 x 60 cm) + 1 étagère inclinée
214602	Simple-face	Kit avec 2 cadres (80 x 60 cm)
214603	Simple-face	Kit avec 3 cadres A3
214604	Simple-face	Kit avec 1 Cadre-Clic® A3 (29,7 x 42 cm) + 1 Cadre-Clic® A2 (42 x 59,4 cm)
214605	Simple-face	Kit avec 1 Cadre-Clic® A3 (29,7 x 42 cm) + 3 étagères inclinées
214606	Simple-face	Kit avec 4 étagères
214607	Simple-face	Kit avec 2 faces (80 x 60 cm) + 2 étagères
214609	Simple-face	Kit 192 cm 1 cadre (80 x 60 cm) + support tablette

Autres dimensions, coloris, fabrications sur-mesure, nous consulter

## PLAQUES SIGNALÉTIQUES

## PLAQUES SIGNALÉTIQUES ALUSIGN® BUDGET

Une gamme économique, galbée en aluminium anodisé naturel. 16 formats

- Forme légèrement galbée
- Embouts extrémités noir et protecteurs plexiglass antireflets
- Utilisation sans largeur ou hauteur
- Fixation invisible sur toute surface lisse, uniquement par adhésif fourni au dos

[ SENS PORTRAIT ]

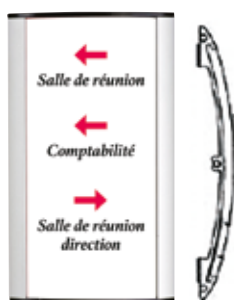

RÉF. 2240715

[ LES EMBÔUTS SE TROUVENT DU CÔTÉ DE LA PREMIÈRE DIMENSION DU TABLEAU ]



RÉF. 2241021



RÉF. 2241515



RÉF. 2240515



RÉF. 2241530

RÉFÉRENCE	FORMAT H X L X P (CM)			EMBOÛTS CÔTÉ (CM)	POIDS (G)
	AFFICHE	VISIBLE	HORS TOUT		
2240510	5,2 x 10,5	4,6 x 10,5	6,8 x 11,1 x 1,4	6,8	60
2240515	5,2 x 14,8	4,6 x 14,8	6,8 x 15,4 x 1,4	6,8	90
2240521	5,2 x 21	4,6 x 21	6,8 x 21,6 x 1,4	6,8	120
2240530	5,2 x 30	4,6 x 30	6,8 x 30,6 x 1,4	6,8	170
2240710	7,4 x 10,5	6,8 x 10,5	9 x 11,1 x 1,4	9	80
2240715	7,4 x 14,8	6,8 x 14,8	9 x 15,4 x 1,4	9	100
2240721	7,4 x 21	6,8 x 21	9 x 21,6 x 1,4	9	140
2240730	7,4 x 30	6,8 x 30	9 x 30,6 x 1,4	9	200
2241010	10,5 x 10,5	9,9 x 10,5	12 x 11,1 x 1,4	12	100
2241015	10,5 x 14,8	9,9 x 14,8	12 x 15,4 x 1,4	12	130
2241021	10,5 x 21	9,9 x 21	12 x 21,6 x 1,4	12	190
2241030	10,5 x 30	9,9 x 30	12 x 30,6 x 1,4	12	260
2241510	14,8 x 10,5	14,2 x 10,5	16,2 x 11,1 x 1,4	16,2	110
2241515	14,8 x 14,8	14,2 x 14,8	16,2 x 15,4 x 1,4	16,2	150
2241521	14,8 x 21	14,2 x 21	16,2 x 21,6 x 1,4	16,2	210
2241530	14,8 x 30	14,2 x 30	16,2 x 30,6 x 1,4	16,2	300

## PLAQUES SIGNALÉTIQUES ALUSIGN® PREMIUM

Une gamme premium, galbée en aluminium anodisé naturel. 12 formats

- Protecteur plexiglass antireflets, embouts plastiques gris clair aux extrémités
- Utilisation sans largeur ou hauteur
- Fixation invisible au mur ou sur une porte par 2 vis + 2 chevilles (fournis)
- Fabrications spéciales et quantités importantes, nous consulter

RÉFÉRENCE	FORMAT H X L X P (CM)			EMBOÛTS CÔTÉ (CM)	POIDS (G)
	AFFICHE	VISIBLE	HORS TOUT		
2190415*	4 x 15	3,5 x 15	4 x 15,5 x 0,8	4	50
2190610	6 x 10	5,5 x 10	6 x 10,5 x 1	6	60
2191010	10 x 10	9,5 x 10	10 x 10,5 x 1,5	10	90
2191015	10 x 15	9,5 x 15	10 x 15,5 x 1,5	10	130
2191515	15 x 15	14,2 x 15	15, x 15,5 x 2	15	210
2191521	15 x 21	14,2 x 21	15 x 21,5 x 2	15	280
2192015	20 x 15	19,2 x 15	20 x 15,5 x 2	20	310
2192020	20 x 20	19,2 x 20	20 x 20,5 x 2	20	430
2192030	20 x 29,7	19,2 x 29,7	20 x 30,2 x 2	20	590
2193021	30 x 21	29,2 x 21	30 x 21,6 x 2,5	30	840
2193030	30 x 30	29,2 x 30	30 x 30,5 x 2,5	30	1250
2193042	30 x 42	29,2 x 42	30 x 42,6 x 2,5	30	1670

\* Modèle référence 2190415 livré également avec adhésif double-faces.

[ LES EMBÔUTS SE TROUVENT DU CÔTÉ DE LA PREMIÈRE DIMENSION DU TABLEAU ]



RÉF. 2191010

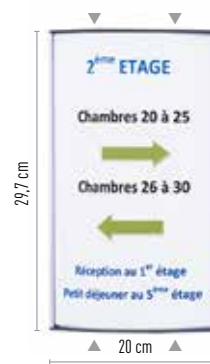

RÉF. 2192030



RÉF. 2190415



RÉF. 2190610



RÉF. 2192020



RÉF. 2191521



RÉF. 2193030



# PLAQUES SIGNALÉTIQUES

## PLAQUES SIGNALÉTIQUES PLEXIGLASS CRISTALSIGN®

- Le message est inséré entre 2 plaques (2 x 3 mm) transparentes et rigides, épaisseur totale 6 mm.
- Fixation murale ou sur porte (portrait ou paysage) grâce aux 4 cylindres en alu satiné + 4 vis et chevilles fournies



RÉFÉRENCE	FORMAT VISUEL (CM)	DIM. HORS TOUT (CM)
220240	12,5 x 15,5	12,5 x 15,5 x 3
220241	15,5 x 20	15,5 x 20 x 3
220242	20 x 20	20 x 20 x 3
220243	21 x 30	21 x 30 x 3
220244	30 x 42	30 x 42 x 3

## PLAQUES SIGNALÉTIQUES ALU CLIC-SIGN®

- Aluminium anodisé naturel ép 15 mm + protecteur plexiglass antireflet
- Fixation murale invisible, portrait ou paysage, visseries, chevilles et adhésifs fournis
- Mise à jour facile grâce au système Cadre-Clic® (voir principe p.05)



RÉFÉRENCE	FORMAT (CM)	FORMAT VISIBLE (CM)	DIM. HORS TOUT (CM)	PROFILER CÔTÉ
214200	½ A6 (5 x 14,8)	5 x 12,5	5 x 18	50
214206	A6 (10,5 x 14,8)	10,5 x 12,5	11 x 18	110
214205	A5 (14,8 x 21)	14,8 x 19	15,5 x 24,5	155
214204	A4 (21 x 29,7)	21 x 27,5	21,5 x 33	215
214201	½ A4 (10,5 x 29,7)	10,5 x 27,5	11 x 33	110

## DRAPEAUX SIGNALÉTIQUES ALU VISU-CLIC®

Pour une fixation murale perpendiculaire au sens de la circulation.

- Aluminium anodisé naturel ép 15 mm, document pris entre 2 protecteurs plexiglass antireflet
- Socle fixation murale largeur 5 cm livré avec adhésif double-faces + 4 vis + 4 chevilles.
- Introduction document par la tranche.



[SENS PAYSAGE | HORIZONTAL]

RÉF. 214141

[SENS PORTRAIT | VERTICAL]



RÉF. 214144

RÉFÉRENCE	SENS	TYPE	FORMAT VISIBLE (CM)	DIM. HORS TOUT (CM)
214140	Horizontal	A5	11 x 17,5	16,5 x 23
214141	Horizontal (paysage)	A4	17,5 x 26	23 x 31,5
214142		A3	26 x 38	31,5 x 43,5
214145	Vertical	A5	17,5 x 11	23 x 16,5
214144	Vertical (portrait)	A4	26 x 17,5	31,5 x 23
214143		A3	38 x 26	43,5 x 31,5

## PICTOS RONDS ALU BROSSÉ

- Ø 8 cm • Épaisseur 1 mm • Adhésif double-faces au dos impression noire



RÉFÉRENCE	FORMAT VISUEL (CM)
226101	Plaque picto Ø 8 cm ACCUEIL
226102	Plaque picto Ø 8 cm PRIVÉ
226103	Plaque picto Ø 8 cm Toilettes HOMMES
226104	Plaque picto Ø 8 cm Toilettes FEMMES
226105	Plaque picto Ø 8 cm Toilettes HANDICAPÉS
226106	Plaque picto Ø 8 cm Toilettes H/F
226107	Plaque picto Ø 8 cm PUSSEZ
226108	Plaque picto Ø 8 cm TIREZ
226109	Plaque picto Ø 8 cm ESCALIERS
226110	Plaque picto Ø 8 cm ZONE WIFI
226111	Plaque picto Ø 8 cm ESPACE SOUS SURVEILLANCE
226112	Plaque picto Ø 8 cm INTERDIT DE FUMER
226113	Plaque picto Ø 8 cm ENTREE INTERDITE
226114	Plaque picto Ø 8 cm INTERDIT DE VAPOTER

## PLAQUES SIGNALISATION PLEXIGLASS IMPRIMÉES

- Format H. 5 x L. 17 cm • Épaisseur 2 mm • Adhésif double-faces au dos.



RÉFÉRENCE	FORMAT VISUEL H X L (CM)
226115	Plaque picto 5 x 17 cm TOILETTES
226116	Plaque picto 5 x 17 cm TOILETTES HANDICAPÉS
226117	Plaque picto 5 x 17 cm TOILETTES HOMMES
226118	Plaque picto 5 x 17 cm TOILETTES FEMMES
226119	Plaque picto 5 x 17 cm ENTREE INTERDITE
226120	Plaque picto 5 x 17 cm INTERDIT AU PUBLIC
226121	Plaque picto 5 x 17 cm ESPACE SOUS SURVEILLANCE
226122	Plaque picto 5 x 17 cm COUPE-FEU FERMEE
226123	Plaque picto 5 x 17 cm COUPE-FEU OBSTACLE
226124	Plaque picto 5 x 17 cm PRIVÉ
226125	Plaque picto 5 x 17 cm PUSSEZ
226126	Plaque picto 5 x 17 cm TIREZ
226127	Plaque picto 5 x 17 cm FERMEZ LA PORTE SVP
226128	Plaque picto 5 x 17 cm SONNEZ ET ENTREZ
226129	Plaque picto 5 x 17 cm DEFENSE DE FUMER

## ÉCRANS ET CLOISONS BUREAUX ET TABLES

ÉCRANS DE PROTECTION PLEXIGLASS TRANSPARENT  
PIEDS TRIANGLES

- Modèles à poser sur un bureau, une table ou sur un comptoir d'accueil.
- Très stables grâce à leurs 2 pieds emboîtables, encombrement 25 cm.
- Les ouvertures « passe-documents » permettent de passer dossiers, documents, terminaux de CB, etc...
- Plexiglass transparent incolore
- Épaisseur 4 mm
- Profondeur (avant/arrière) = 25 cm



FORMATS  
SPÉCIAUX  
SUR DEMANDE



RÉFÉRENCE	DÉSIGNATION	DIMENSIONS H X L (CM)	PASSE-DOCUMENTS H X L (CM)	POIDS
490701	Écran de protection plexiglass 4mm transparent	60 x 60 + 2 Pieds	15 x 30	5 kg
490703	Écran de protection plexiglass 4mm transparent	60 x 80 + 2 Pieds	15 x 30	6 kg
490704	Écran de protection plexiglass 4mm transparent	60 x 90 + 2 Pieds	15 x 30	6 kg
490706	Écran de protection plexiglass 4mm transparent	70 x 90 + 2 Pieds	15 x 30	6 kg
490707	Écran de protection plexiglass 4mm transparent	95 x 80 + 2 Pieds	15 x 30	7 kg
490708	Écran de protection plexiglass 4mm transparent	95 x 80 + 2 Pieds	1 x 30	7 kg



## CLOISONS ÉCRANS DE PROTECTION PLEXIGLASS PIEDS ALU

- Plexiglass 100% transparent incassable avec une structure en aluminium élégante assurant une grande robustesse et stabilité en toutes circonstances, toutes installations et toutes utilisations, assis ou debout. Mise en continu possible de plusieurs écrans côte à côte.
- Passe-documents réglable en hauteur, avec un maximum de hauteur d'ouverture de 21 cm
- Structure aluminium anodisé naturel 5 x 2,5 cm
- Pieds métalliques 30 x 2,5 cm épaisseur 0,6 cm
- Fixation possible sur plan de travail, visserie fournie
- Fixation par adhésivage également possible, en option

FORMATS  
SPÉCIAUX  
SUR DEMANDE

RÉF. 490742

RÉFÉRENCE	DÉSIGNATION	DIMENSIONS H X L (CM)	POIDS
490741	Cloison Écran de protection plexi pieds alu	100 x 80	7 kg
490742	Cloison Écran de protection plexi pieds alu	100 x 100	8 kg
490743	Cloison Écran de protection plexi pieds alu	100 x 120	9 kg

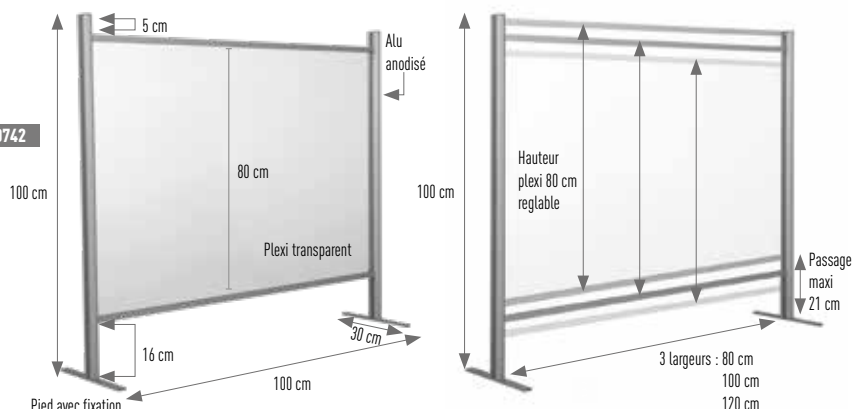
ÉCRANS DE PROTECTION PLEXIGLASS TRANSPARENTS  
MONOBLOCS - PIEDS PLATS

- Modèles à poser sur un bureau, une table ou sur un comptoir d'accueil.
- Très stables grâce à leurs 2 pieds avant et les 2 retours arrière formant pieds également.
- Échanges faciles de documents, dossiers et terminaux de CB grâce aux ouvertures « passe-documents ».
- Peuvent être fixés par adhésif double-faces (fourni) sur la surface du bureau ou comptoir.
- Plexiglass transparent incolore, épaisseur 4 mm.
- Profondeur (avant/arrière) = 16 cm

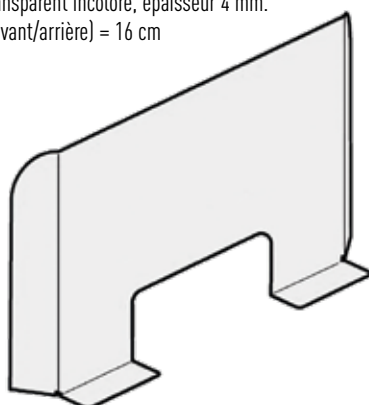

FORMATS  
SPÉCIAUX  
SUR DEMANDE



RÉFÉRENCE	DÉSIGNATION	DIMENSIONS H X L X P (CM)	PASSE-DOCUMENTS H X L (CM)	POIDS
490760	Écran de Protection Plexiglass 4 mm Transparent	60 x 76 x 16	10 x 30	4 kg
490770	Écran de Protection Plexiglass 4 mm Transparent	68 x 90 x 16	15 x 30	5 kg
490790	Écran de Protection Plexiglass 4 mm Transparent	95 x 76 x 16	15 x 30	6 kg
490890	Écran de Protection Plexiglass 4 mm Transparent	95 x 76 x 16	1 x 30	6 kg

# ÉCRANS ET CLOISONS BUREAUX, SUSPENDUS, SUR PIEDS

## ÉCRANS DE PROTECTION SUSPENDUS TRANSPARENTS SUR 2 CÂBLES 200 CM

- Plexiglass protecteur transparent épaisseur 0,7 mm tendu entre 2 barres profilés aluminium anodisé naturel.
- La barre inférieure assure le lestage et la parfaite planéité de l'écran.
- À suspendre au plafond, à une poutre ou à toute structure horizontale.
- Livrés avec 2 câbles acier inox longueur 2 m à recouper éventuellement.
- L'écartement des câbles est réglable pour s'adapter à la configuration du plafond.
- Pièces de fixations + visserie + chevilles fournies.
- Produits livrés complets avec tous accessoires.



RÉFÉRENCE	DÉSIGNATION	DIMENSIONS H X L (CM)	POIDS
490731	Écran Protection Susp. Transparent + 2 câbles 200 cm	70 x 120	1,350 kg
490732	Écran Protection Susp. Transparent + 2 câbles 200 cm	70 x 150	1,500 kg
490733	Écran Protection Susp. Transparent + 2 câbles 200 cm	100 x 150	2,100 kg

## CLOISONS DE SÉPARATION PLEXIGLASS DE SOL TRANSPARENTES ET MOBILES

- Sécurisent les espaces sans bousculer l'agencement de la pièce.
- Plexiglass transparent, non-feu M2, résiste efficacement aux chocs.
- Encadrement autoportant (50x25mm) en aluminium anodisé naturel.
- Panneaux transparents rigides ou souples avec ou sans roulettes.
- Conviennent à tous les univers, magasins, bureaux, ateliers, entrepôts.

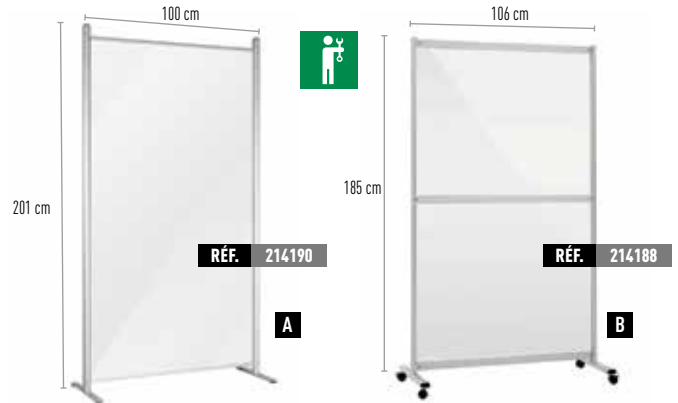

REPÈRE	RÉFÉRENCE	DÉSIGNATION	POIDS
A	214190	Cloison Plexiglass 2 mm h.201 x L.100 cm fixe	10 kg
	214191	Cloison Plexiglass 2 mm h.206 x L.100 cm sur roulettes	10 kg
B	214189	Cloison Plexiglass 4 mm h.179 x L.106 cm fixe	15 kg
	214188	Cloison Plexiglass 4 mm h.185 x L.106 cm sur roulettes	15 kg



## SÉPARATEURS/CLOISONS PLEXIGLASS TABLE, BUREAU, PLAN DE TRAVAIL

- Séparateurs en plexiglass 100% transparent, épaisseur 4 mm, pour isoler du bruit, séparer, garder la confidentialité, protéger et bloquer les bactéries.
- Une fente inférieure 3x30 cm permet éventuellement de passer des câbles ou autres.
- La transparence s'intègre harmonieusement dans tous les espaces de vie et de travail.
- Les fixations discrètes n'encombrent pas l'espace.

REPÈRE	RÉFÉRENCE	DÉSIGNATION	DIMENSIONS H X L (CM)
A	490751	Écran séparateur plexiglass pied métal	55 x 70
	490753		55 x 90
	490754		55 x 118
B	490761	Écran séparateur plexiglass étau médian	55 x 70
	490763		55 x 90
	490764		55 x 118
C	490771	Écran séparateur plexiglass étau latéral	55 x 70
	490773		55 x 90
	490774		55 x 118

## PINCES ÉTAUX FIXATION ÉCRANS DE SÉPARATION

Indispensables à l'installation simple et rapide de séparations (plexiglass, alu, bois).

- Pour plans de travail, tables ou bureaux.
- Applications dans entreprises, collectivités, restaurants, ateliers, usines, lieux ouverts au public.
- Fabrication acier laqué gris moyen, discrètes, s'intègrent dans tous les univers.
- Le système d'étau à vis puissant, réglable, peut se fixer à tout plateau d'épaisseur maximum 40 mm.
- La pince de fixation, réglable, de la plaque/séparation verticale accepte épaisseurs de 2 à 8 mm.

RÉFÉRENCE	DÉSIGNATION	POIDS
490721	Lot de 2 Pinces Etau Fixation/Serrage Latérales	450 g
490722	Lot de 2 Pinces Etau Fixation/Serrage Médianes	590 g



## TOTEMS, DISTRIBUTEURS DE GEL ET VISIÈRES DE PROTECTION

**TOTEMS TOUS FLAONS GEL ANTI-VOL  
+ CADRE PANCARTE A3 HAUTEUR 158 CM**

Poteau complet avec dispositif support réglable pour flacons gels.

- Pour flacons avec une petite pompe poussoir, tous formats, toutes contenances de 300 ml à 1000 ml.
- Ø du flacon maxi 9 cm, hauteur flacon réglable sans aucune limite.
- Le support du flacon se règle à n'importe quel niveau du poteau.
- Cadre pour affiches A3 (29,7 x 42 cm) type Cadro-Clic® ouverture faciale avec protecteur plexi antireflet.
- Fabrication métallique aluminium.
- Socle lesté 6 kg pour une parfaite stabilité.
- Produit livré complet avec tous accessoires d'installation, flacon gel non compris.



RÉFÉRENCE	COULEUR	DÉSIGNATION	POIDS
214960		Poteau 158 cm Distributeur 1 Face Flacon Gel	8 kg
214960NR		Poteau 158 cm Distributeur 1 Face Flacon Gel	8 kg
214961		Poteau 158 cm Distributeur 2 Faces Flacon Gel	8 kg
214961NR		Poteau 158 cm Distributeur 2 Faces Flacon Gel	8 kg

**TOTEMS POMPE DISTRIBUTEURS GEL 1L  
+ CADRE PANCARTE A3 HAUTEUR 158 CM**

Poteau complet avec pompe-distributeur gel manuelle.

- Poteaux hauteur 158 cm avec cadre pancarte A3 pour affichage (portait ou paysage).
- Pompe-distributeur manuelle de gel hydroalcoolique fixée sur le poteau.
- Produit livré complet avec tous accessoires d'installation.
- Action manuelle sur la manette de la pompe
- Fabrication métallique aluminium.
- Liquide gel non compris



RÉFÉRENCE	COULEUR	DÉSIGNATION	POIDS
214962		Poteau 158 cm Distributeur 1 Face Pompe Gel	8 kg
214962NR		Poteau 158 cm Distributeur 1 Face Pompe Gel	8 kg
214963		Poteau 158 cm Distributeur 2 Faces Pompe Gel	10 kg
214963NR		Poteau 158 cm Distributeur 2 Faces Pompe Gel	10 kg

**VISIÈRES DE PROTECTION DU VISAGE/ MASQUE  
ÉCRAN FACIAL AVEC SANGLE**

- Matière plastique PET transparente (antibactérien) semi-rigide. Attache semi souple en plastique ou sangle flexible. Distance au visage ajustable pour éviter formation de buée / Antibuée et anti-poussière. Boucles de réglage du tour de tête. S'adaptent à tous les tours de tête.
- Compatibles avec le port de lunettes, les masques FFP2, FFP3, chirurgicaux, antiprojections, etc...
- Très faciles à positionner et retirer, nettoyage avec un chiffon imbibé d'eau savonneuse.
- Alcool et produits ménagers déconseillés.
- Livrées complètes avec sangle flexible ajustable.

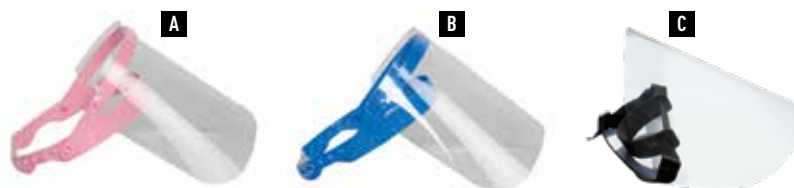

REPÈRE	RÉFÉRENCE	COULEUR	DÉSIGNATION	DIMENSIONS H X L X P (MM)	POIDS
A	490713		Visière de Protection Transparente Ajustable	195 x 280 x 0,4	55 g
B	490712		Visière de Protection Transparente Ajustable	195 x 280 x 0,4	55 g
C	490711		Visière de Protection Transparente Ajustable	280 x 345 x 0,5	70 g

**DISTRIBUTEURS GEL SANS CONTACT, À PÉDALE**

Il suffit d'une légère pression du pied sur la pédale pour faire couler le produit !

- Présentoirs/supports métalliques équipés d'une pompe avec réservoir capacité 1 Litre.
- Remplissage très facile du réservoir de la pompe.
- Très stables pour équiper tous types de lieux publics.

**DISTRIBUTEUR PREMIUM**

- Hauteur totale 150 cm.
- Pompe réglable en hauteur de 97 à 123 cm.
- Panneau métallique vertical hauteur 140 x largeur 30 cm
- Déplacement par léger basculement.
- Socle métallique lesté 37 x 40 cm.
- Mobile sur 2 roulettes.
- Poids total installé 18 kg.

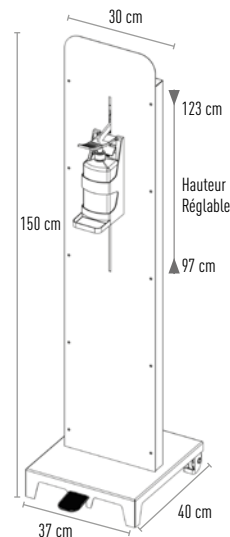

RÉFÉRENCE	COULEUR	DIMENSIONS H X L X P (CM)	POIDS
490726G		150 x 37 x 40	18 kg
490726N		150 x 37 x 40	18 kg

**DISTRIBUTEUR BUDGET**

- Hauteur totale 140 cm.
- Pompe à hauteur fixe de 108 cm.
- Poteau métallique carré section 6 x 8 cm
- Socle métallique lesté 30 x 32 cm.
- 4 patins de stabilité.
- Poids total installé 13 kg.

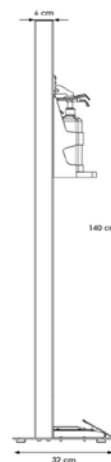

RÉFÉRENCE	COULEUR	DIMENSIONS H X L X P (CM)	POIDS
490727GR		140 x 32 x 30	13 kg
490728NR		140 x 32 x 30	13 kg

# CHEVALETS, PRÉSENTOIRS ET DISTRIBUTEURS

## CHEVALETS PLEXIGLASS TRANSPARENTS MIXTES VERTICAUX-INCLINÉS SOCLE BOIS

Porte-visuels en plexiglass transparent épaisseur 2 mm recto-verso, sur socle bois hêtre clair

RÉFÉRENCE	TYPE	VISUEL H X L (MM)	SOCLE BOIS (MM)
407701	A6	148 x 105	20 x 105 x 60
407702	1/3 A4	210 x 105	20 x 105 x 60
407703	A5	210 x 148	20 x 148 x 60
407704	A4	297 x 210	20 x 210 x 60



## CHEVALETS ARDOISES VERTICAUX 2 FACES SOCLE BOIS

Plaque ardoise noire 3 mm recto-verso, sur socle bois hêtre clair

RÉFÉRENCE	TYPE	VISUEL H X L (MM)	SOCLE BOIS (MM)
407709	A6	148 x 105	20 x 175 x 40
407710	1/3 A4	210 x 105	20 x 175 x 40
407711	A5	210 x 148	20 x 220 x 40
407712	A4	297 x 210	20 x 285 x 40



## MINI-SUPPORT VISUEL/TICKET PRIX BOIS

Socle en bois hêtre clair muni d'une fente pour introduction carton, pvc ou autres matériaux d'information

RÉFÉRENCE	TYPE	FENTE H X EP (MM)	SOCLE BOIS (MM)
407000	Socle seul	13 x 30	40 x 22 x 40



## CHEVALETS PLEXIGLASS TRANSPARENTS VERTICAUX 2 FACES SOCLE BOIS

Porte-visuels en plexiglass transparent épaisseur 2 mm recto-verso, sur socle bois hêtre clair

RÉFÉRENCE	TYPE	VISUEL H X L (MM)	SOCLE BOIS (MM)
407705	A6	148 x 105	20 x 175 x 40
407706	1/3A4	210 x 105	20 x 175 x 40
407707	A5	210 x 148	20 x 22 x 40
407708	A4	297 x 210	20 x 285 x 40



## PRÉSENTOIRS MURAUX MULTIFORMATS CLASSIQUES POUR BROCHURES ET DOSSIERS

- Modèles fixation par 2 vis ou magnétiques (charge utile 2,5 kg).
- Matière plastique injectée transparente de qualité.
- Cases individuelles et juxtaposables.
- Emboîtables à la verticale.
- Capacité par case 3 cm de documents.
- Ép. totale 1 case hors tout 10 cm.

RÉFÉRENCE	FORMAT	DÉSIGNATION	L UTILE (MM)	H TOTALE (MM)
4513	A4 portrait	à visser	225	260
4503	A4 portrait	magnétique	225	260
4512	A4 paysage	à visser	355	175
4502	A4 paysage	magnétique	355	175



[EXEMPLES SUPERPOSÉS]

## BOÎTES-DISTRIBUTEURS MURAUX 1 CASE

Protection parfaite pour l'extérieur

- Polycarbonate transparent incassable traité anti-UV.
- Couvercle rabattable sur charnières – Anti-condensation.
- Lumières de fixation au dos.
- Capacité 7 cm de documents sauf 312306 (20 mm).

RÉFÉRENCE	TYPE	DOCS MAXI H X L (MM)	HORS TOUT H X L X P (MM)	POIDS (G)
A 312303	A4	300 x 220	330 x 250 x 110	600
B 312304	1/3 A4	220 x 109	280 x 120 x 80	410
C 312305	A5	220 x 15,8	280 x 180 x 80	540
D 312306	CV	55 x 94	74 x 110 x 35	100



## PORTE-AFFICHES ET RAILS D'AFFICHAGE

## RAILS D'AFFICHAGE MURAUX GRIP'DOC®

Principe : profilé en plastique gris clair avec dispositif de blocage et déblocage des documents par rouleaux

- Fixation murale avec adhésif ou vis fournis (pas de vis pour le 7 cm).

RÉFÉRENCE	LONGUEUR (CM)
1007	7
1031	31
1058	58
1088	88
1118	118



## Grip'Doc s'utilise partout :

Bureau, hall d'accueil, atelier, magasin, hôtel, restaurant, hôpital, usine, entrepôt, services techniques...



1. Pour afficher, pousser la feuille vers le haut.



2. Lâcher, c'est affiché !



3. Pour reprendre, tirer vers soi et vers le haut.

## PORTE-AFFICHES CADRO-CLIC®

Fixation murale ou à suspendre

- Jeu de 2 profilés haut et bas en alu anodisé avec système de serrage type Cadro-Clc® (voir p. 05).
- Pour suspendre affiche, poster ou kakémono, épaisseur maxi 5 mm.
- Le poids du profilé inférieur assure la bonne tension du document.
- Fourni avec 2 crochets de suspension coulissants sur le profilé supérieur.

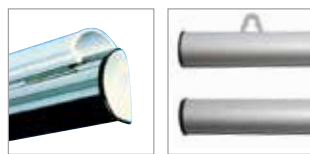

RÉFÉRENCE	LONGUEUR (CM)
214399	21
214305	30
214306	42
214300	60
214301	70
214302	85
214303	100
214304	120
214307	130
214308	140
214309	150

## PORTE-AFFICHES À RESSORTS CADRO-FIX®

Fixation murale ou à suspendre

- Profilés aluminium anodisé 4 côtés Ø 10 mm, avec pinces clips puissantes + ressorts de tension aux 4 angles.
- Mise en place aisée des affiches.
- Utilisation sens portrait ou paysage, recto ou recto-verso.
- À fixer au mur ou à suspendre grâce aux 2 pattes coulissantes qui s'adaptent sur n'importe quel côté du support.



RÉFÉRENCE	FORMAT (CM)		POIDS (G)
	AFFICHE	HORS TOUT	
214259	A5 21 x 14,8	31 x 24,8	100
214250	A4 29,7 x 21	39,7 x 31	120
214251	A3 29,7 x 42	39,7 x 52	140
214252	A2 42 x 59,4	52 x 69,4	180
214255	B2 50 x 70	60 x 80	250
214254	- 60 x 80	70 x 90	260
214253	A1 59,4 x 84	69,4 x 94	260
214256	B1 70 x 100	80 x 110	400

## PORTE-VISUELS PLEXIGLASS RIGIDE + PERFORATIONS

Fixation murale ou à suspendre

- Plexiglass transparent plié épaisseur 2 mm.
- 3 perforations en tête pour fixation murale ou suspension.

RÉFÉRENCE	FORMAT H X L (CM)		POIDS (G)
	AFFICHE ET VISIBLE	HORS TOUT	
SENS VERTICAL - PORTRAIT			
PVM010	A5 (21 x 15)	24 x 15	140
PVM020	A4 (29,7 x 21)	33 x 21	270
PVM040	A3 (42 x 29,7)	45 x 29,7	530
PVM060	A1 (84,5 x 60)	87 x 60	1000
SENS HORIZONTAL - PAYSAGE			
PVM015	A5 (15 x 21)	18 x 21	140
PVM030	A4 (21 x 29,7)	24 x 29,7	270
PVM050	A3 (29,7 x 42)	33 x 42	530

[ SENS PAYSAGE ]



[ SENS PORTRAIT ]

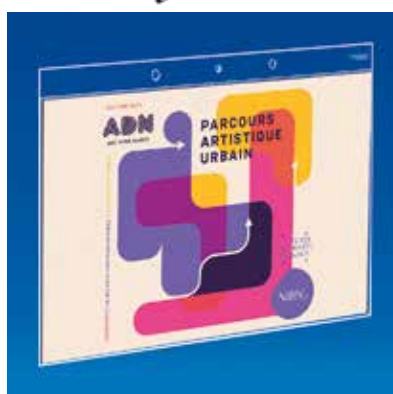



# PORTE-AFFICHES ET PORTE-VISUELS

## Panneaux verticaux Multi-visuels 3, 6 et 9 A4

- Panneaux réalisés en plexiglass transparent 3 mm sur lesquels sont fixées des poches transparentes pour recevoir 1 visuel A4 papier ou carton, épaisseur maxi 1 mm. Introduction du visuel par la tranche de côté.
- Au sommet du panneau, 2 perforations (Ø 7 mm) pour suspension plafond ou fixation murale

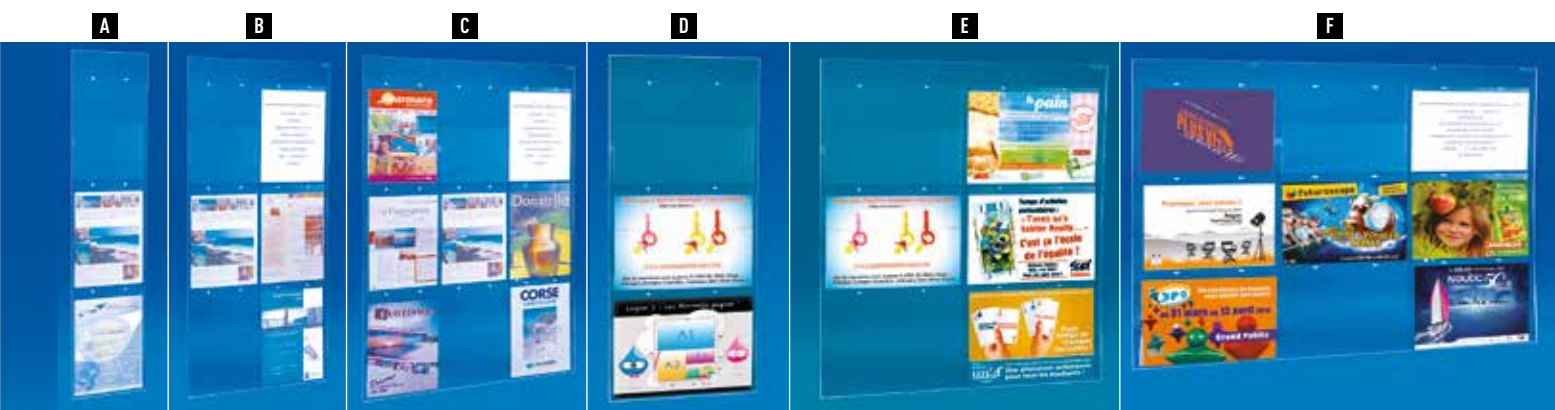

[ PANNEAUX VISUELS A4 PORTRAIT LARGEUR 210 MM, 3, 6 ET 9 VUES ]

[ PANNEAUX VISUELS A4 PAYSAGE LARGEUR 297 MM, 3, 6 ET 9 VUES ]

RÉFÉRENCE	A4 PORTRAIT		
	FORMAT	HORS TOUT H X L (CM)	POIDS (KG)
<b>A 4034N</b>	3 visuels	105 x 23	1
<b>B 4064N</b>	6 visuels	105 x 46	1,7
<b>C 4094N</b>	9 visuels	105 x 68	2,6

RÉFÉRENCE	A4 PAYSAGE		
	FORMAT	HORS TOUT H X L (CM)	POIDS (KG)
<b>D 413400</b>	3 visuels	79 x 33	1,1
<b>E 416400</b>	6 visuels	79 x 64	1,8
<b>F 419400</b>	9 visuels	79 x 95	2,7

## PORTE-VISUELS MURAUX RIGIDES + ADHÉSIF

Pour fixation murale, par adhésif double-faces au dos

- Plexiglass transparent rigide ép. 2 mm.
- Finition supérieure bord à bord.
- 2 bandes d'adhésif double-faces fournies au dos.

RÉFÉRENCE	FORMAT (CM)		POIDS (G)
	AFFICHE	VISIBLE ET HORS TOUT	
SENS VERTICAL - PORTRAIT			
405100	A5	21 x 14,8	140
405200	A4	29,7 x 21	270
405500	A3	42 x 29,7	530
SENS HORIZONTAL - PAYSAGE			
405300	A5	14,8 x 21	140
405400	A4	21 x 29,7	270
405600	A3	29,7 x 42	530



[ SENS PAYSAGE ]

RÉF. 405300



[ SENS PORTRAIT ]

RÉF. 405100



## PORTE-VISUEL SUR PIED A4

- Pour un document format H 30 x 21 cm, inséré entre 2 plaques de plexiglass transparent.
- Introduction / retrait latéral du document.
- Plexiglass épaisseur 8 mm pour le pied, 3 mm pour le porte-visuel.
- Dimensions hors tout H 100 x L 21 x P 26 cm.



RÉF. 4911



## PORTE-AFFICHES MAGNÉTIQUES

Pour l'affichage, la protection d'informations sur toute surface métallique

- Réalisés en PVC semi-rigide, transparent, antireflet avec une puissante ceinture magnétique sur tout le périmètre.
- Introduction du document par simple soulèvement d'un côté.
- Utilisation sens portrait ou paysage.
- Liseré de finition gris-clair.

RÉFÉRENCE	FORMAT (CM)	
	AFFICHE	HORS TOUT
2121350	A5 (15 x 21,1)	16,2 x 22,4
2121340	A4 (30 x 21,2)	31,1 x 22,4
2121330	A3 (30 x 42,1)	31,1 x 43,4
2121320	A2 (59,5 x 42,1)	60,6 x 43,4
2121310	A1 (59,5 x 84,2)	60,6 x 85,4



## PORTE-VISUELS DE TABLE OU COMPTOIR

## PORTE-VISUELS PLEXIGLASS INCLINÉS CLASSIQUES

## Vision 1 face

- Pour le comptoir, la vitrine ou la table de restaurant.
- Plastique transparent 2 mm.
- Pour une feuille, quelle que soit son épaisseur.



RÉFÉRENCE	SENS	FORMAT DU DOC. H X L (MM)	DIM. HORS TOUT (MM)
<b>A</b> 401400	A4 portrait	300 x 210	310 x 210 x 95
401500	A5 portrait	210 x 150	210 x 150 x 80
401000	1/3 A4 portrait	210 x 100	215 x 100 x 75
401600	A6 portrait	150 x 105	155 x 105 x 60
401700	105 x 100 portrait	105 x 100	110 x 100 x 50
<b>B</b> 401300	A3 paysage	300 x 420	310 x 420 x 100
401200	A4 paysage	210 x 300	210 x 310 x 80
401100	A5 paysage	150 x 210	155 x 210 x 80
401800	A7 paysage	750 x 105	80 x 105 x 30

## PORTE-VISUELS VERTICAUX CLASSIQUES

## Vision 2 faces

- Pour le comptoir ou la vitrine.
- Plastique transparent 1,5 mm.
- Pour une feuille, quelle que soit son épaisseur.



[SENS PAYSAGE]



[SENS PORTRAIT]

MODÈLES PAYSAGE / LARGEUR	
RÉFÉRENCE	FORMAT DU DOC. H X L (MM)
403300	300 x 420 (A3)
403400	210 x 300 (A4)
403500	150 x 210 (A5)

MODÈLES PORTRAIT / HAUTEUR	
RÉFÉRENCE	FORMAT DU DOC. H X L (MM)
402300	420 x 300 (A3)
402400	300 x 210 (A4)
402500	210 x 150 (A5)
402600	150 x 105 (A6)
402000	210 x 100

## PORTE-VISUELS INCLINÉ A4 + PORTE-BROCHURES 1/3 A4

- Matière plastique transparente.
- Porte-visuels pour documents A4 portrait ou paysage.
- Porte-brochures largeur utile 108 mm, capacité 25 mm.

RÉF. 4080



RÉFÉRENCE	SENS	DIM. HORS TOUT H X L X P (MM)
4080	A4 portrait	300 x 220 x 100
4081	A4 paysage	215 x 300 x 70

## PORTE-VISUELS / PORTE-MENUS 2 FACES « PREMIUM »

- Matière plastique polystyrène injecté, transparent.
- Base stable incurvée + 2 plaques emboîtables pour protection du visuel.

RÉF. 404400



RÉFÉRENCE	FORMAT	VISUEL H X L (MM)	DIM. HORS TOUT H X L X P (MM)
404400	A4	297 x 210	336 x 245 x 56
404500	A5	210 x 148	245 x 180 x 46
404600	A6	148 x 105	180 x 135 x 40

## PORTE-VISUELS / PORTE-MENUS TRIPTYQUES

## Mise en valeur optimale de vos documents

- Plexiglass transparent de très belle qualité ép. 2 mm. Stable.
- Introduction des visuels par la tranche (haut ou bas).

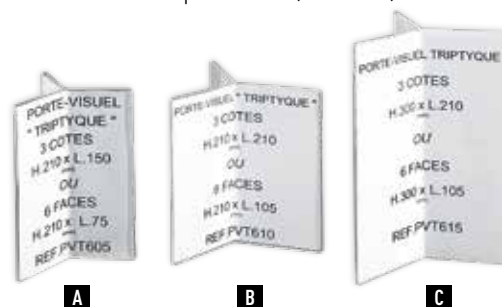

RÉFÉRENCE	3 FEUILLES H X L (MM)	6 FEUILLES H X L (MM)
<b>A</b> PVT605	210 x 150	210 x 75
<b>B</b> PVT610	210 x 210	210 x 105
<b>C</b> PVT615	300 x 210	300 x 105

## PORTE-VISUELS / PORTE-PHOTOS PLEXIGLASS

## Mise en valeur optimale de vos documents

- Plexiglass ép. 2 mm.
- Modèles utilisables sens portrait ou paysage.
- Documents pris entre les deux plaques de plexiglass.
- Assemblage par vis et tiges métalliques chromées.



RÉFÉRENCE	FORMAT	FORMAT DU DOC. H X L (MM)
<b>A</b> 4014GL	A4	350 x 260
<b>B</b> 4015GL	A5	260 x 200

# PORTE-VISUELS ET PORTE-NOMS DE TABLE OU COMPTOIR

## PORTE-VISUELS DE COMPTOIR ALU 2 FACES

Signalisation destinée à une fixation sur comptoir

- Double-faces, profilés fixes non rabattables.
- Épaisseur totale 15 mm.
- Document pris entre 2 plaques de plexiglass antireflet introduit par la tranche.
- Socle de fixation de comptoir (largeur 5 cm) livré avec adhésif double-faces et 4 vis + 4 chevilles.
- Aluminium anodisé naturel prêt à être installé.

RÉF. 214144



[SENS PAYSAGE]

[SENS PORTRAIT]

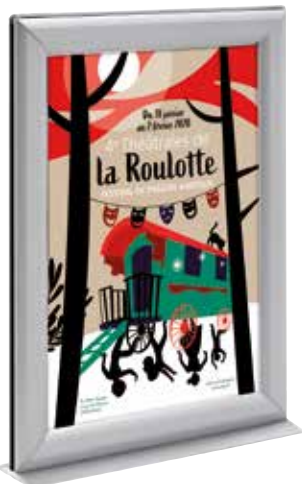

RÉF. 214141

RÉFÉRENCE	SENS	TYPE	FORMAT VISIBLE H X L (MM)	DIM. HORS TOUT (MM)
214140	Vertical (portrait)	A5	175 x 110	230 x 165
214141		A4	260 x 175	315 x 230
214142		A3	380 x 260	435 x 315
214145	Horizontal (paysage)	A5	110 x 175	165 x 230
214144		A4	175 x 260	230 x 31,5
214143		A3	260 x 380	315 x 435

## PORTE-VISUELS VISU-CLIC® A4 - A5 - A6

Signalisation information de comptoir / vitrine

- Cadres extra-plats à profilés aluminium rabattables 4 côtés (voir principe p.05).
- Fond plastique rigide moulé, protecteur plexiglass antireflet.
- Pied support arrière incliné réglable, amovible pour utilisation comptoir / vitrine, sens portrait ou paysage. Angles arrondis.



RÉF. 214224C



RÉF. 214225

RÉF. 214226



RÉFÉRENCE	FORMAT H X L (MM)	FORMAT VISIBLE (MM)	DIM. HORS TOUT (MM)
214226	A6 (105 x 148)	95 x 138	169 x 126
214225	A5 (210 x 148)	200 x 138	231 x 169
214224C	A4 (297 x 210)	278 x 191	328 x 241

A5 et A6, profilé épaisseur 13 mm x largeur 14 mm. A4, profilé épaisseur 18 mm x largeur 25 mm.

## PORTE-VISUELS ALUSIGN® VERTICAUX 2 FACES

- Double plaque plexiglass 1,5 mm fixée dans socle aluminium anodisé.
- Mise à jour aisée de vos messages.



[SENS PORTRAIT]

RÉF. 214164



RÉF. 214160



[SENS PAYSAGE]

RÉF. 214166

RÉFÉRENCE	SENS	TYPE	FORMAT VISIBLE H X L (MM)	DIM. HORS TOUT H X L X P (MM)
214163	Vertical (portrait)	-	210 x 105	230 x 105 x 85
214164		A5	210 x 148	230 x 148 x 85
214165		A4	297 x 210	320 x 210 x 85
214160	Horizontal (paysage)	-	60 x 105	80 x 105 x 85
214161		-	60 x 150	80 x 150 x 85
214162		-	60 x 210	80 x 210 x 85
214166		A5	148 x 210	170 x 210 x 85
214168		A4	210 x 297	230 x 297 x 85

## CADRES PHOTO MAGNÉTIQUES

Élégance et transparence du plexiglass pour la mise en valeur de photos, fiches ou informations diverses

- Le document papier ou la photo sont insérés entre 2 plaques de plexiglass (épaisseur 10 mm chacune) retenues par 4 x 2 puissants aimants boutons aux 4 extrémités.
- Épaisseur totale = 2 cm
- À poser debout sens portrait ou paysage ou bien à plat.
- Autres dimensions sur demande.



RÉFÉRENCE	TYPE	DIM. HORS TOUT (MM)	ÉPAISSEUR TOTALE (MM)
091285*	-	50 x 50	20
091284	-	100 x 210	20
091282	-	130 x 180	20
091280	A6	105 x 150	20
091281	A5	150 x 210	20
091283	A4	210 x 300	20

\* 2 x 2 aimants côtés opposés.

## CHEVALETS PORTE-NOMS ALUSIGN®

- Aluminium anodisé naturel, incliné, finition des extrémités par embouts en alu anthracite.
- Protecteur plexiglass antireflet.
- Mise à jour aisée de vos messages.



RÉFÉRENCE	FORMAT PAPIER H X L (MM)	DIM. HORS TOUT H X L X P (MM)	POIDS (G)
2140715	74 x 150	90 x 155 x 50	130
2141021	105 x 210	120 x 215 x 60	220
2141530	148 x 297	160 x 302 x 70	390

## CHEVALETS PORTE-NOMS PLEXIGLASS 2 FACES

Pour l'identification des personnes (bureau, conférences), pour les caractéristiques ou le prix d'un produit



- Identification sur les 2 faces.
- Plastique transparent 1,5 mm.
- Bristol non fourni.

RÉFÉRENCE	DIM. HORS TOUT H X L X P (MM)
421000	40 x 100 x 40
422000	50 x 200 x 50
423000	105 x 300 x 105
424000	148 x 210 x 105

## PORTE-VISUELS, CADRES D’AFFICHAGE ET TOURNIQUETS



## VIT'AFFICHE®

Cadres d'affichage adhésif avec fermeture magnétique

- Pour afficher sur un mur, une cloison, une vitre, une vitrine ou sur toute surface plate lisse.
- Mise à jour simple et rapide du document ou de l'affiche par simple soulèvement de la façade avant.
- En façade avant, plexiglass transparent souple, ouverture/fermeture 3 côtés par ceinture magnétique.
- Utilisation sens portrait (vertical) ou paysage (horizontal).
- Dos plexiglass transparent, avec adhésif invisible sur toute la périphérie pour la fixation murale.
- Vendus à l'unité.

RÉFÉRENCE	DÉSIGNATION	FORMAT AFFICHE VISIBLE (MM)	HORS-TOUT (MM)
212401	Cadre A4 Vit'Affiche 2 faces magnétique + adhésif NOIR	210 x 297	230 x 315 x 2
212410	Cadre A4 Vit'Affiche 2 faces magnétique + adhésif GRIS	210 x 297	230 x 315 x 2
212301	Cadre A3 Vit'Affiche 2 faces magnétique + adhésif NOIR	297 x 420	439 x 318 x 2
212310	Cadre A3 Vit'Affiche 2 faces magnétique + adhésif GRIS	297 x 420	439 x 318 x 2

## POCHETTES AUTO-ADHÉSIVES TRANSPARENTES MURALES

Pour toute information murale ou sur vitrine.

- PVC transparent 15 / 100e antireflet, R°V°.
- 1 face avec adhésif incolore.
- Vision recto-verso 2 faces.
- Utilisation sens portrait ou paysage.



RÉFÉRENCE	FORMAT	QUANTITÉ /SACHET	DIM. OUVERTURE CÔTÉ (MM)	DIM. DES DOC. MAXI (MM)
PA1058	A6	12	114	114 x 148
PA1057	A5	10	213	150 x 213
PA1056	A4	10	213	213 x 300
PA1054	A3	10	305	305 x 430

## PORTE-VISUELS ADHÉSIFS ECO SEMI-RIGIDES

- Utilisation sens portrait ou paysage.
- Matière plastique PVC transparent antireflet 0,5 mm avec 2 bandes adhésives au dos pour fixation sur toute surface lisse. Introduction document par petit côté.



RÉFÉRENCE	FORMAT	DIM. UTILES (MM)
212176	A6	105 x 148
212175	A5	148 x 210
212174	A4	210 x 297
212173	A3	297 x 420

## TOURNIQUETS PORTE-VISUELS CRISTAL MULTI-FACES DE COMPTOIR

Pour une belle information de proximité sur une table, un accueil !

- 3 faces, protégées par plexiglass transparent dans lesquels vous glissez vos visuels ou informations.
- Très grande visibilité de chaque face, rotation agréable du tourniquet grâce aux roulements à billes plastiques.
- Finitions en matière plastique injectée noire semi mat.



RÉFÉRENCE	TYPE	VISUEL MAXI H X L (MM)	ENCOMBREMENT HORS TOUT (MM)
443000	A6	150 x 105	170 x 120
443100	1/3 A4	215 x 105	230 x 120
443200	A5	214 x 155	230 x 180



RÉF. 443100

RÉF. 443200

RÉF. 443000



ÉTANCHE



ÉCLAIRAGE LED



PIVOTE



À MONTER SOI-MÊME



FABRICATIONS SPÉCIALES



LUMINEUX



MAGNÉTIQUE

PORTE-BROCHURES DE COMPTOIR

Excellente qualité, finition parfaite, pureté des lignes, formes élégantes et arrondies

- Mise en valeur optimale de vos documents.
- Matière plastique polystyrène cristal injecté.
- 100% transparent.
- Marquage sérigraphie une ou plusieurs couleurs.
- À partir de 100 pièces nous consulter.



PORTE-BROCHURES DE COMPTOIR SIMPLE-CASE

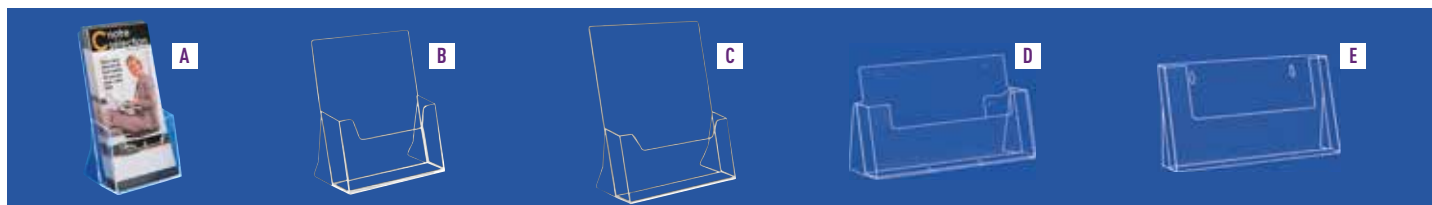

RÉF. 477500      RÉF. 474900      RÉF. 477000      RÉF. 477100      RÉF. 477200

RÉFÉRENCE	MODÈLES	DISPOSITION	CAPACITÉ CASE (MM)	LARGEUR UTILE CASE (MM)	DIM. HORS TOUT H X L X P (MM)
A 477500	1 x 1/3 A4 portrait	Simple case	34	105	200 x 112 x 90
B 474900	1 x A5 portrait	Simple case	34	155	200 x 162 x 90
C 477000	1 x A4 portrait	Simple case	34	217	290 x 224 x 110
D 477100	1 x A5 Paysage	Simple case	32	227	135 x 235 x 60
E 477200	1 x A4 Paysage	Simple case	32	335	190 x 340 x 780



PORTE-BROCHURES DE COMPTOIR MULTI-CASES

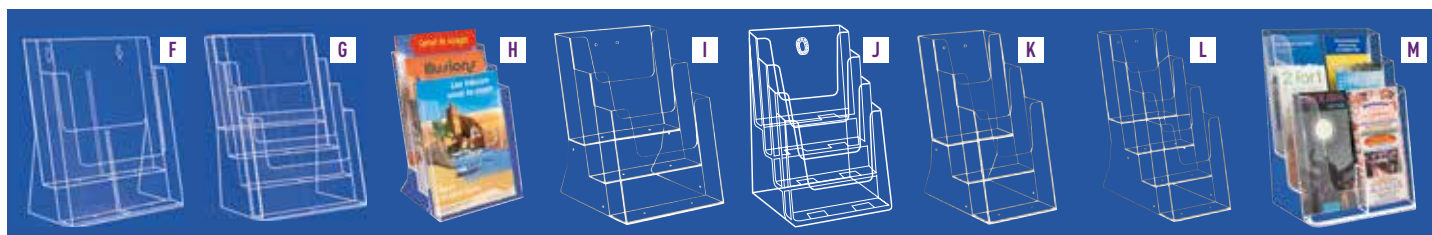

RÉF. 477400      RÉF. 478100      RÉF. 477300      RÉF. 471700      RÉF. 4718      RÉF. 477800      RÉF. 477700      RÉF. 477306



RÉF. 478000      RÉF. 477600      RÉF. 477900      RÉF. 478008      RÉF. 477404      RÉF. 478108      RÉF. 478012

RÉFÉRENCE	MODÈLES	DISPOSITION	CAPACITÉ CASE (MM)	LARGEUR UTILE CASE (MM)	DIM. HORS TOUT H X L X P (MM)
F 477400	2 x A4 Portrait	Escalier	32	230	285 x 236 x 120
G 478100	4 x A4 Portrait	Escalier	32	230	345 x 245 x 170
H 477300	3 x A4 Portrait	Escalier	35	217	330 x 223 x 182
I 471700	3 x A5 Portrait	Escalier	35	155	220 x 161 x 165
J 4718	4 x A5 Portrait	Escalier	27	159	253 x 165 x 158
K 477800	3 x 1/3 A4 Portrait	Escalier	35	105	220 x 112 x 165
L 477700	4 x 1/3 A4 Portrait	Escalier	35	105	260 x 112 x 210
M 477306	6 x 1/3 A4 Portrait	Escalier + Côte/côte	36	108	317 x 231 x 158
N 478000	4 x A4 Paysage	Escalier	30	330	345 x 340 x 175
O 477600	2 x A5 Portrait	Côte/côte	32	165	186 x 340 x 78
P 477900	2 x A5 Portrait	Escalier	44	159	240 x 165 x 118
Q 478008	8 x A5 mixte	Escalier + Côte/côte	30	162	345 x 340 x 175
R 477404	4 x 1/3 A4 mixte	Escalier + Côte/côte	32	113	285 x 236 x 120
S 478108	8 x 1/3 A4 mixte	Escalier + Côte/côte	32	110	345 x 245 x 170
T 478012	12 x 1/3 A4 mixte	Escalier + Côte/côte	30	108	345 x 340 x 175

ACCESSOIRE

DIVISEUR DE CASE POUR PORTE-BROCHURES

Exclusivement réservé aux modèles 471900, 477400, 478000, 478100 il permet de diviser une case A4 en 2 cases 1/3 A4

478200 Diviseur de case pour porte-brochure



Autres dimensions, coloris, fabrications sur-mesure, nous consulter

## PORTE-BROCHURES MURAUX

## PRÉSENTOIRS MURAUX 1 OU MULTI-CASES

Les incontournables classiques en matière plastique cristal transparent injecté

- Perforations Ø 4 mm au dos pour fixation murale par vis (non fournies).
- 4 perforations pour les modèles Ref. 471000 et 471300 et 2 pour les modèles Ref. 471100 et 471200.
- Fixation possible sur parois lisses avec ventouses ou sur parois métalliques avec plaquettes magnétiques.
- Sérigraphie possible sur cette gamme.

RÉFÉRENCE	MODÈLES	CAPACITÉ CASE (MM)	LARGEUR UTILE CASE (MM)	DIM. HORS TOUT H X L X P (MM)	POIDS (G)
471000	1 x A4 portrait	35	226	249 x 231 x 40	374
471100	1 x A5 portrait	35	156	165 x 161 x 40	173
471200	1 x 1/3 A4 portrait	35	106	165 x 112 x 40	130
471300	2 x 1/3 A4 portrait	35	106	165 x 222 x 40	242
471400	1 x A4 paysage	32	335	190 x 340 x 38	400
471500	1 x A5 paysage	32	227	135 x 235 x 35	220
471600	1 x 1/3 A4 paysage	32	228	900 x 235 x 35	200
471900*	3 x A4 portrait	32	230	535 x 237 x 102	1200

\* En option, avec le diviseur 478200 ci-dessous, chaque case peut être divisée en 2 pour faire 2 x 1/3 A4.

[ 1 CASE A5 PORTRAIT ]



RÉF. 471100



[ 1 CASE A4 PORTRAIT ]



RÉF. 471000



[ 1 CASE 1/3 A4 PORTRAIT ]



RÉF. 471200



[ 2 CASES 1/3 A4 PORTRAIT ]



RÉF. 471300



[ 3 CASES A4 PORTRAIT ]



RÉF. 471900

**taymar**<sup>®</sup>  
brochure holders

[ 1 CASE A4 PAYSAGE ]

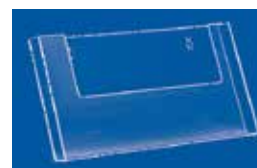

RÉF. 471400

[ 1 CASE A5 PAYSAGE ]



RÉF. 471500

[ 1 CASE 1/3 A4 PAYSAGE ]



RÉF. 471600

## PORTE-CARTES DE VISITE

- 5 modèles, cristal transparent injecté.
- Capacité 15 mm.
- 470900 se fixe au mur, 4 trous invisibles au dos, visserie non fournie.

RÉFÉRENCE	TYPE	NOMBRE DE CASES	LARGEUR UTILE CASE (MM)	DIM. HORS TOUT H X L X P (MM)
A 470100	Comptoir	1 sens horizontal	90	55 x 95 x 38
B 470200	Comptoir	1 sens vertical	57	90 x 61 x 40
C 4703	Comptoir	4 sens horizontal	94	95 x 100 x 100
D 470800	Comptoir	8 sens horizontal	94	100 x 195 x 90
E 470900	Mural	6 sens horizontal	95	250 x 217 x 40
F 472000	Comptoir	2 sens vertical	59	56 x 125 x 40



# PRÉSENTOIRS MURAUX

## PRÉSENTOIRS MURAUX VISIODOC® MODULABLES 6 À 18 CASES

Composez votre présentoir en fonction de vos formats de brochures !

- Panneau métallique mural.
- Dim. 80 x 72 cm hors tout, ép. 2 cm, utilisable dans les 2 sens, avec multi-perforations pour fixation des porte-brochures.
- Panneaux juxtaposables.
- Fixation murale aux 4 angles, visserie et accessoires fournis.

RÉFÉRENCE	MODÈLE	DIM. H X L (CM)
216487	Panneau (sans porte-brochures)	72 x 80
216490	Kit Panneau + 6 x A4	72 x 80
216489	Kit panneau + 3 x A4 + 4 x A5 + 5 x 1/3 A4	80 x 72
216488	Kit Panneau + 18 x 1/3 A4	72 x 80



RÉF. 216489



RÉF. 216488



RÉF. 216490

## ACCESSOIRES

### PORTE-BROCHURES MÉTALLIQUES

- Fil métallique chromé.
- Capacité 3,5 cm de documents.
- Se clipsent dans les multiples perforations.
- Sur largeur 80 cm, 3 x A4 ou 4 x A5 ou 6 x 1/3 A4
- Sur hauteur 80 cm, 2 x A4 ou 3 x A5 ou 3 x 1/3 A4 ou 1 x A4 + 1 x A5 ou 1 x 1/3 A4
- Sur largeur 72 cm, 3 x A4 ou 4 x A5 ou 5 x 1/3 A4
- Sur hauteur 72 cm, 2 x A4 ou 3 x A5 ou 3 x 1/3 A4

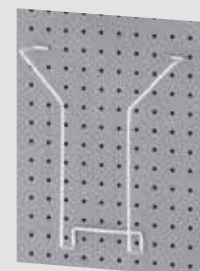

RÉFÉRENCE	FORMAT	LARGEUR UTILE (CM)
212111	1/3 A4	11
212115	A5	15,4
212130	A4	21,5

## PRÉSENTOIRS MURAUX POUR FORMATS A4

Utilisation murale pour la présentation de BD, de magazines de tous formats jusqu'à H 35 x L 24 cm

- Métalliques laqué époxy blanc.
- Monoblocs, juxtaposables et superposables.
- Capacité par case 4,5 cm, fixation sur toute paroi verticale en 4 points au dos.
- 9 cases A4 largeur utile chaque case 24 cm
- Visibilité permanente 12,5 cm
- Dim. ext. H 132 x L 25 x P 15 cm
- Livré monobloc monté, mise en place immédiate.



RÉF. 0215V

## PRÉSENTOIRS MURAUX DESIGN METALLIC®

Grande capacité, faible encombrement

- Structure en aluminium anodisé naturel.
- 4 niveaux d'étagères inclinées en plexiglass rigide transparent 4 mm.
- Étagères L 44 x H 33 cm, rebord avant capacité 4 cm.
- Dim. ext. H 145 x L 52 x P 24 cm.



RÉF. 215303

## PORTE-JOURNAUX ET MAGAZINES MURAUX 5 CASES

Maxi format A3+ paysage

- 5 cases en escalier, largeur utile 42,5 cm, capacité moyenne 4 cm. Bord visible permanent 13 cm.
- Convient à tous types de documents de hauteur minimale 23 cm.
- 100% métallique finition laquée époxy gris alu.
- Encombrement hors tout : H 78 x L 44 x P 8 cm.
- Poids 1,6 kg.



RÉF. 22351908

# PRÉSENTOIRS COLONNES MULTICASES MURAUX

## PRÉSENTOIRS JUXTAPOSABLES

- 5 modules juxtaposables respectivement pour formats A4, A5 et 1/3 A4.
- Hauteur commune 72 cm, épaisseur 9 cm.
- Plastique thermoformé noir grainé ou cristal transparent.
- Excellente visibilité des documents.

- Cases avec faces avant transparentes et échancrées qui permettent, si nécessaire, le logement de documents d'un format inférieur.
- Chaque case peut recevoir une épaisseur de documents de 28 mm.

## Gamme fond noir

### Exemple de composition noir-grainé

Réf. : 411001 + 410501 + 410601 + 420601 + 421201



## Gamme fond transparent

### Exemple de composition cristal transparent

Réf. : 410626 + 420626 + 421226 + 410526 + 411026



[ PRÉSENTOIRS TRIEURS ]



RÉF. 420626

RÉF. 420601

RÉFÉRENCE		FORMAT	NOMBRE DE CASES	LARGEUR CASE UTILE (MM)	LARGEUR PRÉSENTOIR HORS-TOUT (MM)
NOIR	TRANSPARENT				
A	410501	A4 portrait	5	225	270
B	410601	A5	6	165	210
C	411001	1/3 A4	10	107	270
D	420601	A4 paysage	6	330	370
E	421201	A5	12	160	370





# TOURNIQUETS, CHEVALETS DE COMPTOIR ET PORTE-CARTES DE VISITE

## TOURNIQUETS 9 CASES A4 COMPTOIR

Mettez vos informations à proximité du client

- 9 cases A4 réparties sur 3 faces. Largeur utile 1 case = 22 cm pour environ 4 cm de documentations. Bord visible permanent 12 cm. Convient à toute hauteur de document comprise entre 24 cm et 32 cm.
- 100% métallique finition laquée époxy gris alu. Rotation sur un axe central. Pied stable Ø 20 cm.
- Encombrement hors tout : H 53 x Ø 32 cm.
- Poids 2,5 kg.



RÉF. 22351158

## TOURNIQUETS DE COMPTOIR 4 CASES

Grande stabilité, faible encombrement

- 4 cases transparentes.
- Capacité par case 3,5 cm.
- Plateau tournant avec roulement à billes métal, lesté, stable.



RÉFÉRENCE	FORMAT	L UTILE CASE (MM)	DIM. HORS TOUT H X L X P (MM)
441000	1/3 A4	105	190 x 200 x 200
441500	A5	155	190 x 245 x 245
442300	A4	219	265 x 305 x 305

## CHEVALETS MULTIPRODUITS

Pour la présentation de tous objets jusqu'à une épaisseur de 35 mm

- En plexiglass transparent 2 mm.
- Très stables.
- 2 modèles.

RÉFÉRENCE	DIM. H X L X P (MM)
A 4706	150 x 60 x 150
B 4707	100 x 40 x 100

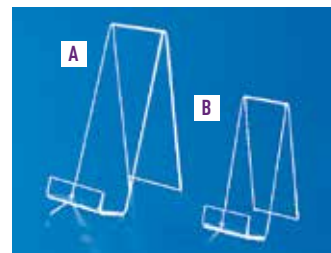

## CHEVALETS MULTIFONCTIONS

Pour la présentation de toutes sortes d'objets plats ou rigides

- Grâce à sa languette flexible incassable, il accepte jusqu'à 7 cm d'épaisseur.
- En plexiglass transparent ép. 3 mm.
- Dimensions hors-tout H 12 x L 4 x P 13 cm.



RÉF. 4804

## PRÉSENTOIRS POLYVALENTS

Pour tous objets (livres, tableaux, disques)

- Plexiglass rigide transparent 3 mm.
- Sans cloisons latérales.
- Pour documents formats hors normes.
- Capacité 5 cm.

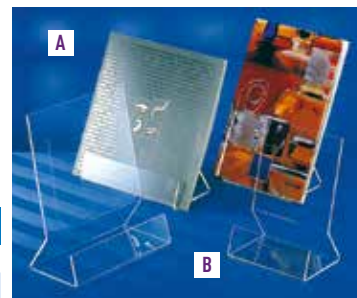

RÉFÉRENCE	DIM. H X L X P (MM)
A 4704	250 x 220 x 100
B 4705	200 x 150 x 100

## PORTE-BROCHURES ROTATIFS **taymar** MULTI-CASES DE TABLE

Captivez vos interlocuteurs avec nos porte-brochures Rotatifs Taymar® Multi-cases

- Porte-Brochures Rotatifs Taymar® Multi-cases de table
- Cases transparentes assemblées entre elles
- Système rotatif sur roulements à billes
- Tourniquets très stables de grande capacité
- Capacité 3,2 cm de documents par case
- Livrés non montés, installation facile

RÉFÉRENCE	FORMAT	NOMBRE DE CASE	L UTILE CASE (MM)	DIM. H X L X P (MM)
A 444045	A5	4	152	220 x 230 x 230
B 444064	A4	6	230	320 x 360 x 360
C 444044	A4	4	223	270 x 285 x 285
D 444124*	A4	12	223	540 x 360 x 360
E 444046	1/3 A4	4	108	220 x 180 x 180

\* Livré avec Fronton/pancarte recto-verso amovible blanc : H 165 x L 240 mm épaisseur 3 mm.



Autres dimensions, coloris, fabrications sur-mesure, nous consulter

## PRÉSENTOIRS À BROCHURES SUR PIED

PRÉSENTOIRS BROCHURES CRISTAL  
DOUBLE-FACES SUR PIED

- Cases inclinées en matière plastique transparente visibilité intégrale du contenu.
- Piètement alu anodisé naturel hauteur 158 cm sur socle 33 x 41 cm lesté.
- Cadres type Cadro-Clic® A5 (210 x 148 mm utile) pour une signalisation ou personnalisation.
- Encombrement hors-tout H 158 x L 41 x P 33 cm.



RÉF. 214714

RÉF. 214715

RÉF. 214716



RÉFÉRENCE	MODÈLE	NB CASES	LARGEUR UTILE CASE (CM)	CAPACITÉ CASE (CM)
214716	1/3 A4	20	10,6	3,5
214715	A5	10	15,6	3,5
214714	A4	8	21,9	3,5

PRÉSENTOIRS ZIG-ZAG ALU  
CRISTAL MULTIFORMATS

2 modèles : 5 et 6 étagères

- Étagères en plexiglass transparent 8 mm.
- Disposées en Zig-Zag et assemblées sur un mât en aluminium 50 x 25 mm.
- Dimensions utiles 350 x 225 mm.
- Capacité 4 cm de documents en épaisseur.
- Socle lesté 420 x 300 x 15 mm.



RÉF. 214719

RÉF. 214720



RÉFÉRENCE	MODÈLE	PRÉSENTOIRS DIMENSIONS (CM)	POIDS (KG)
214719	5 étagères	137 x 30 x 42	12
214720	6 étagères	162 x 30 x 42	14

TOTEMS BROCHURES INFO-DISPLAYS®  
DOUBLE-FACES

- Structure métallique sur socle « bombé » très stable, laquée époxy gris alu haute résistance.
- Cases transparentes H 25 x L 23 x ép. 5 cm en polystyrène cristal anti-choc, ajustables en hauteur tous les 25 mm, pour document H maxi 35 cm.
- Porte-visuels pour affiche 148 x 210 mm avec protecteur plexiglass antireflet, fixation magnétique.
- H 165 x L 34 x P 40 cm.
- Poids total installé 25 kg.
- Montage aisé, notice de montage fournie.



RÉF. 216627

RÉF. 216626



RÉFÉRENCE	DÉSIGNATION
216626	10 cases
216627	8 cases + 2 porte visuels

TOURNIQUETS  
BROCHURES 15 CASES  
A4 PIED SOCLE FIXE

- 15 cases A4 réparties sur 3 faces.
- Largeur utile 1 case = 22 cm pour environ 4 cm de documentation.
- Bord visible permanent 13 cm.
- Convient à toute hauteur de document comprise entre 24 cm et 32 cm.
- 100% métallique finition laquée époxy gris alu. Rotation sur un axe central.
- Base lestée acier Ø 28 cm très stable.
- Encombrement hors tout : H 153 x Ø 32 cm.
- Poids 7 kg.



RÉF. 22351358



ÉTANCHE

ÉCLAIRAGE  
LED

PIVOTE

À MONTER  
SOI-MÊMEFABRICATIONS  
SPÉCIALES

LUMINEUX



MAGNÉTIQUE

# PRÉSENTOIRS À BROCHURES SUR PIED

## PRÉSENTOIRS MOBILES POUR BROCHURES ET JOURNAUX

- Structure et tablettes entièrement métalliques laqué époxy gris-aluminium ou noir mat.
- Mobiles sur roulettes.
- Fronton hauteur 8 cm pour signalisation.
- 4 tablettes inclinées par présentoir, bordure de retenue 4 cm.
- 2 largeurs utiles de tablettes : 47 et 66 cm. Hauteur commune 31 cm.
- Livrés démontés avec notice pour montage rapide.



RÉFÉRENCE	COULEUR	DIMENSIONS UTILES ÉTAGÈRES H X L (CM)	ENCOMBREMENT H X L X P (CM)	NOMBRE DE VUES
340801		31 x 47	154 x 51 x 36	8 x A4
340810		31 x 47	154 x 51 x 36	8 x A4
341201		31 x 66	154 x 70 x 36	12 x A4
341210		31 x 66	154 x 70 x 36	12 x A4



## DISTRIBDOC® AVEC CAPOT ET PORTE-VISUEL

2 modèles pour l'intérieur et l'extérieur !

- Bac capacité 10 cm de documents.
- 1 porte-visuel (2 plaques de plexiglass).
- Capot de protection transparent incassable et basculant.
- Fabrication métallique laquée époxy gris clair.
- 2 roulettes.
- Poids vide 8 kg.



RÉFÉRENCE	BAC DIMENSIONS H X L (CM)	PORTE-VISUEL DIMENSIONS H X L (CM)	ENCOMBREMENT H X L X P (CM)
312411	32 x 24	30 x 24	120 x 30 x 40
312422	25 x 33	25 x 33	110 x 37 x 40



## ACCESSOIRE

### OPTION PROTECTION INTÉGRALE POUR RÉF. 312301

- Caisson 4 côtés + capot basculant.
- Matière plastique souple, transparent et incassable.
- Encastrable par vos soins dans le 312301.



RÉF. 312301PG



## DISTRIBDOC® 1 BAC

- Fronton métallique H 20 x L 25 cm.
- Mobiles grâce à 2 roulettes.
- Poignée de manutention.
- Poids vide 5 kg



RÉFÉRENCE	BAC	FORMAT UTILE H X L (CM)
312301	1	32 x 23

## DISTRIBDOC® 2 BACS

- Fronton métallique H 21 x L 27 cm
- Mobiles grâce à 2 roulettes.
- Poignée de manutention.
- Poids vide 6 kg



RÉFÉRENCE	BAC	FORMAT UTILE H X L (CM)
312302	2	32 x 25

## PORTE-CATALOGUE ET VISUEL A4

- Très belle fabrication métallique laquée noire.
- Contenance de catalogues en épaisseur : 28 cm.
- Protecteur plexiglass et magnétique par l'arrière.
- Socle lesté 28 x 31 cm, très stable.
- Livré monté, prêt à l'emploi.
- Poids total : 8,5 kg.

RÉF. 226002



RÉFÉRENCE	PORTE-VISUEL H X L (CM)	FORMAT UTILE H X L (CM)
226002	26 X 18	30 x 22,5

Autres dimensions, coloris, fabrications sur-mesure, nous consulter

## PRÉSENTOIRS À BROCHURES SUR PIED

PUPITRES CONSULTATION  
10 PAGES / 20 VUES A4

- Feuilletage de pages, documents de catalogues insérés dans volets rigides, avec visibilité recto-verso.
- Grande ouverture et introduction facile des documents par le côté des pages / volets pivotants.
- Construction robuste et résistant à des consultations répétées.
- Support incliné avec 20 pages, plastique transparent, rigide, bordures noires, sur pied aluminium, base circulaire 36 cm, lestée 6 kg.
- Hauteur de consultation : 110 cm.
- Encombrement : H 135 x L 54 x P 36 cm.
- Poids total 9,5 kg.



RÉF. 214599

## DISTRIBDOC® DEKO 1 CASE GRANDE CAPACITÉ

- Bacs A4 inclinés capacité 10 cm de documents en polycarbonate rigide transparent et incassable.
- Piètement central alu anodisé naturel.
- Socle 33 x 25 cm lesté 3 kg.

[ MODÈLE A4  
SENS PAYSAGE ]

RÉF. 214706

[ MODÈLE A4  
SENS PORTRAIT ]

RÉF. 214705



RÉFÉRENCE	DIMENSIONS UTILES (CM)	DIMENSIONS PORTE-VISUEL (CM)	ENCOMBREMENT (CM)
214705	H 32 x L 22,5	H 30 x L 21	H 126 x L 23 x P 33
214706	H 26 x L 32	H 23 x L 32	H 120 x L 33 x P 33

PUPITRES PORTE-CATALOGUES  
SUR PIED

- Tablette plexiglass transparent 4 mm inclinée, 32 x 47 cm rebord avant 2 cm.
- Equipée d'un mécanisme 4 anneaux Ø 30 mm, écartement standard 80 mm.
- Piètement alu anodisé naturel sur socle 30 x 42 cm lesté.
- Hauteur totale 110 cm.
- Poids 6 kg.

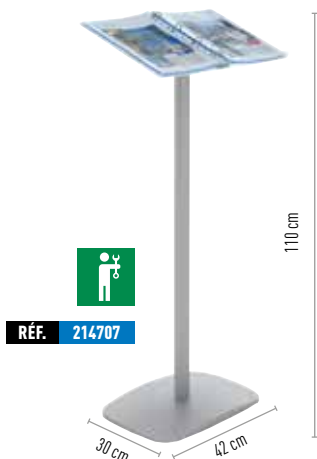

RÉF. 214707

## PRÉSENTOIRS, PORTE-MESSAGES CADRO-CLIC®

- Esthétiques, stables, peu encombrants, réalisés en aluminium anodisé naturel avec porte-affiche Cadre-Clic® (voir principe p.05) et étagères en plexiglass transparent (L. utile 32 x H 33 cm) de capacité 35 mm de documents.
- Hauteur totale 133 cm, socle 30 x 42 cm, lesté 6 kg.

RÉFÉRENCE	DÉSIGNATION	NOMBRE ÉTAGÈRES
214034	Porte-affiche A4	2
214035	Porte-affiche A3	1



RÉF. 214035



RÉF. 214034



- Étagères inclinées petit modèle
- Plexiglass transparent ép. 4 mm.
- Dimensions utiles L 32 x H 32 x P 4 cm.
- Accessoires de fixation fournis.

RÉF. 214689

PRÉSENTOIR BROCHURES 4 CASES  
A4 - ARC ALU DESIGN-METALLIC®

Une nouvelle esthétique pour accueil et expositions.

- Structure galbée en aluminium anodisé naturel
- 4 cases transparentes inclinées en polycarbonate incassable
- Capacité par case 3 cm pour tout document largeur maxi 22 cm
- Visibilité intégrale du contenu de chaque case
- Encombrement : H 167 x L 24 x P 35 cm
- Poids total vide : 5 kg
- Facilement démontable et transportable



RÉF. 216401



## PRÉSENTOIRS À BROCHURES SUR PIED

### TOURNIQUET BROCHURES 32 CASES A4 PIED ROULETTES

- 32 cases A4 réparties sur 4 faces.  
Largeur utile 1 case = 22 cm pour environ 4 cm de documentations.  
Bord visible permanent 10 cm.  
Convient à toute hauteur de document comprise entre 24 cm et 32 cm.
- 100% métallique finition laquée époxy gris alu.
- Rotation sur un axe central.
- Pied 5 branches à roulettes (dont 2 avec frein) très stable.
- Encombrement hors tout : H 150 cm x Ø 52 cm.
- Poids 9 kg.



RÉF. 22351308

### PRÉSENTOIR DOUBLE-FACES DESIGN METALLIC®

Mobile sur 4 roulettes

- Structure en aluminium anodisé naturel.
- 4 niveaux d'étagères inclinées en plexiglass rigide transparent 4 mm.
- Étagères L 44 x H 33 cm, rebord avant capacité 4 cm.
- Dim. ext. H 180 x L 55 x P 45 cm.



RÉF. 215302

### PORTE-BROCHURES CRISTAL SUR PIED

- Piètement alu anodisé naturel sur socle 33 x 25 cm lesté.
- Équipé de porte-brochures en cristal injecté, cases en escalier, pour une parfaite visibilité et accessibilité des documents.
- Capacité épaisseur documents par case 35 mm.



RÉF. 214710

RÉF. 214711

RÉF. 214712

RÉFÉRENCE	MODÈLE	LARGEUR UTILE CASE (CM)	DIM. HORS TOUT H X L X P (CM)	POIDS (KG)
214711	8 cases 1/3 A4	10,5	115 x 33 x 25	4,6
214712	3 cases A5	15,5	107 x 33 x 25	4,5
214710	3 cases A4	21,7	118 x 33 x 25	4,5

### PORTE-BROCHURES A4 SUR PIED

- 1 case A4 inclinée, largeur utile 21,5 cm, pour environ 6 cm de documentation.
- Convient à tout type de document jusqu'à 33 cm de hauteur.
- Pied fixe H 90 cm.
- 100% métallique finition laquée époxy gris alu.  
Base lestée acier Ø 24 cm très stable.
- Encombrement hors tout : H 90 x L 24 x P 30 cm.
- Poids 3 kg.



RÉF. 22351708

### PORTE-JOURNAUX ET MAGAZINES Maxi format A3+ sur pied fixe H 77 cm

- 1 case A3+ portrait inclinée, largeur utile 29,7 cm, pour environ 13 cm de journaux magazines documentations.
- Convient à tout type de document jusqu'à 43 cm de hauteur.
- 100% métallique finition laquée époxy gris alu.
- Base lestée acier Ø 30 cm très stable.
- Encombrement hors tout : H 77 x L 31 x P 36 cm.
- Poids 3,9 kg.



RÉF. 22351808

## MOBILIER BROCHURES GRANDE CAPACITÉ

## BLACK-LINE® MULTI-CASES ACCUEIL

Pour votre accueil, vos expositions, un maximum de présentation dans un minimum d'espace ! 

- Pour tout type et tout format de dépliants, catalogues, journaux...
- Fabrication robuste et de qualité.
- Présentoirs entièrement métalliques, finition laquée époxy noir haute résistance.
- Installation rapide, seuls les pieds sont à monter.
- Capacité par case 5 cm de documents.

- Bord visible permanent de 15 cm pour chaque case.
- 340601 et 340701 : cases livrées sans séparateurs, pour tous formats.
- 341601 et 341701 : modèles conçus spécialement pour les formats 1/3 A4 de largeur maxi 10,6 cm.



**Présentoir multiformats**  
6 niveaux A4 - A5 - 1/3 A4  
Largeur utile case : 45 cm



**Présentoir 24 cases 1/3 A4**  
24 cases 1/3 A4 sur 6 niveaux  
Largeur utile case : 10,6 cm



**Présentoir 42 cases 1/3 A4**  
42 cases 1/3 A4 sur 7 niveaux  
Largeur utile case : 10,6 cm



**Présentoir multiformats**  
7 niveaux A4 - A5 - 1/3 A4  
Largeur utile case : 68 cm

RÉFÉRENCE	DÉSIGNATION (CM)
340601	H 106 x L 49 x P 49

RÉFÉRENCE	DÉSIGNATION (CM)
341601	H 106 x L 49 x P 49

RÉFÉRENCE	DÉSIGNATION (CM)
341701	H 119 x L 72 x P 57

RÉFÉRENCE	DÉSIGNATION (CM)
340701	H 119 x L 72 x P 57

## PRÉSENTOIRS À RÉSERVE BROCHURE-DISPLAYS®

2 types de caissons : H 44 x L 90 x P 43 cm métalliques laqués époxy noir satiné, monoblocs, livrés montés :

- **à tablette pivotante et basculante** : gris clair pour la présentation et le stockage. Chaque tablette coulisse dans le caisson pour donner accès à la réserve intérieure. Tablette dim. utiles : H 40 x L 85 cm x Bord 2 cm, avec tige horizontale de retenue des brochures.
  - **à porte ouvrante** : noir-décor martelé, pour la réserve inférieure.
- Les Caissons sont empilables et juxtaposables (visserie fournie) pour de multiples configurations. Volume intérieur utile des caissons H 38 x L 85 x P 40 cm. Encombrement au sol L 90 x P 43 cm.

RÉF. 291101



Ensembles tablettes pivotantes basculantes + coffre inférieur porte ouvrante



RÉFÉRENCE	291101	291201	291301	291401
NB DE NIVEAUX	2	3	4	5
HAUTEUR TOTALE (CM)	88	132	176	220

RÉF. 290301



Ensembles tablettes pivotantes basculantes

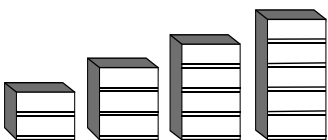

RÉFÉRENCE	290201	290301	290401	290501
NB DE NIVEAUX	2	3	4	5
HAUTEUR TOTALE (CM)	88	132	176	220

## PRÉSENTOIRS BLACK-LINE® 3700 MULTIFONCTIONS

Pour tous types de brochures, catalogues, prospectus

- 3 étagères fixes L utile 44,5 cm x ép. 5 cm de documents.
- H maxi documents acceptés : 34 cm, sauf pour niveau supérieur 37 cm.
- Fabrication 100 % métallique, monobloc, finition laquée époxy. Très stable. Pied arrière rabattable. Inclinaison de 35° vers l'arrière.
- Dim. hors tout ouvert : H 160 x L 45 x P 60 cm.
- Dim. hors tout fermé : H 170 x L 45 x P 9 cm.
- Poids total 13 kg.

RÉF. 374501



RÉF. 374513

RÉFÉRENCE	COULEUR STRUCTURE	DÉSIGNATION (CM)
374501		Présentoir complet avec pancarte 14 x 40
374510		« Servez-vous » amovible
374504		Présentoir complet avec cadre A4 Cadro-clic® (21 x 29,7)
374514		utilisable sens portrait ou paysage
374503		Présentoir complet avec cadre A3 Cadro-clic® (29,7 x 42)
374513		utilisable sens portrait ou paysage

# PRÉSENTOIRS ET CHEVALETS

## PRÉSENTOIRS MULTIFONCTIONS BLACK-LINE® 3000

- 2 couleurs au choix : gris alu et noir mat.
- Lignes galbées, esthétiques et fonctionnelles.
- Entièrement métallique, acier ép. 2 mm, laqué époxy haute résistance.
- Multi perforations sur toute la surface pour accrochage des porte-brochures (voir accessoires optionnels).
- H 150 x P 35 cm pour tous les modèles.
- 2 largeurs : 24 et 48 cm.



### BLACK-LINE® 3000 : LARGEUR 24 CM

RÉFÉRENCE	COULEUR STRUCTURE	DIMENSIONS H X L (CM)
3002		Avec fronton signalétique INFO*
300210		
3007		
300710		Avec porte-affiche plexiglass transparent* H 35 x L 23
3006		
300610		Avec porte-affiche plexiglass transparent* H 60 x L 40
3001		
300110		Avec porte-affiche plexiglass transparent* H 42 x L 30

\*Porte-brochures non compris

### BLACK-LINE® 3000 : LARGEUR 48 CM

RÉFÉRENCE	COULEUR STRUCTURE	DIMENSIONS H X L (CM)
3012		
301210		Avec fronton signalétique INFO*
3011		
301110		Avec porte-affiche plexiglass transparent* H 60 x L 40
3013		
301310		Avec porte-affiche plexiglass transparent* H 83 x L 64

\*Porte-brochures non compris

## ACCESSOIRES OPTIONNELS

### PORTE-BROCHURES

- Accrochage instantané sur la surface perforée.
- Capacité 4 cm de documents.
- Sur largeur 24 cm : 1 x A4 ou 1 x A5 ou 2 x 1/3 A4.
- Sur largeur 48 cm : 2 x A4 ou 2 x A5 ou 4 x 1/3 A4.
- Fil métallique laqué noir Ø 3 mm.

RÉFÉRENCE	FORMAT	LARGEUR UTILE (CM)
3040	A4	23
3050	A5	16
3060	1/3 A4	11



## PRÉSENTOIRS MÉDIA-RACK® 1296 GRANDE CAPACITÉ

Capacité maximum dans un minimum d'espace. Pour la présentation et la mise à disposition de catalogues de tous formats

- Eléments individuels (Ref. 1296) 100% métalliques, très stables.
- 6 étagères, L utile 65 x H 35 cm x Bord 8 cm de catalogues.
- Finition laquée époxy blanc haute résistance.
- H 200 x L 65 x P 40 cm.
- En option : finition des extrémités par des joues latérales (Ref. 1297) en stratifié blanc (ép. 16 mm). Prévoir une seule joue si le présentoir se situe dans un angle de pièce.

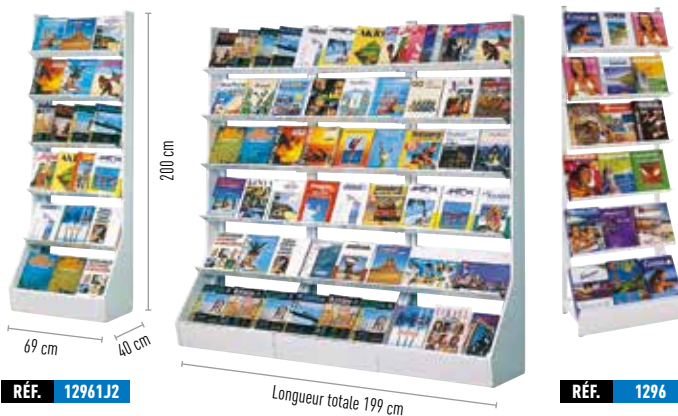

RÉFÉRENCE	DÉSIGNATION	LARGEUR TOTALE (CM)
1296	Meuble juxtaposable à 6 étagères (sans joue)	65
12961J2	1296 + 2 joues	69
1297	Joue de finition stratifié blanc 16 mm	-----

## CHEVALETS POUR TABLEAUX, CADRES ET PEINTRES

- Chevalets à 3 pieds, compacts, en bois hêtre massif vernis incolore, satiné.
- Grandes barres tablettes horizontales porte toiles, cadres ou tableaux, réglables en hauteur grâce à une crémaillère blocable par vis papillon.
- Le modèle « Academy » 215507 possède un blocage crémaillère supérieur amovible : si utilisé, la hauteur maxi des panneaux est 108 cm.
- Inclinaisons réglables et facilement pliables pour le transport.

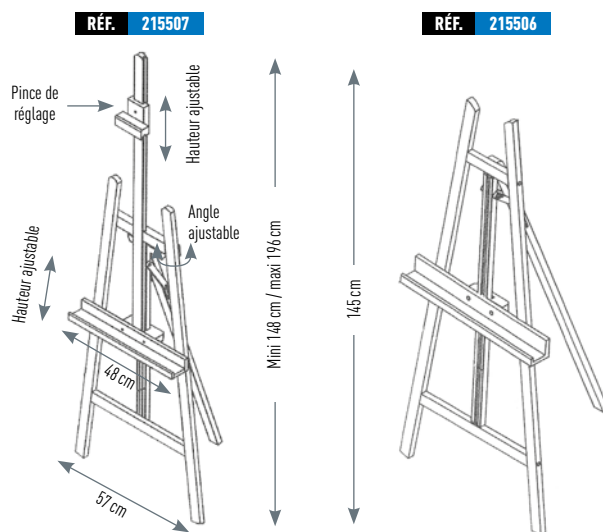

RÉFÉRENCE	MODÈLES	LARGEUR GORGE (CM)	GORGE RÉGLABLE (CM)	ENCOMBREMENT OUVERT MAXI (CM)	POIDS (KG)
215506	Chevalet hêtre Design	57	28 à 106	61 x 95 x 150	5
215507	Chevalet hêtre Academy	48	38 à 84	57 x 66 x 180	5,5

Autres dimensions, coloris, fabrications sur-mesure, nous consulter

# PANNEAUX ET GRILLES D'EXPOSITION

## Le plus grand choix de formats et de finitions pour afficher, exposer, communiquer.

- Les panneaux et grilles, utilisables recto-verso, sont livrés avec leur kit de fixation aux poteaux.
- Modulables, transformables, extensibles : vous assemblez selon vos besoins, au niveau désiré, avec la possibilité d'une utilisation sens largeur ou sens hauteur.



[ HAUTEUR POTEAU AVEC VÉRIN : 194 CM ]

RÉFÉRENCE	DÉSIGNATION
<b>A</b> 216700	POTEAU SOCLE GRIS-CLAIR, ⊥ HAUTEUR 194 CM
<b>M</b> 216701	JEU DE ROULETTES POUR LE POTEAU 216700
216703R	POTEAU SOCLE ROND Ø 33 CM, GRIS-CLAIR, H 194 CM

RÉFÉRENCE	DÉSIGNATION
<b>B</b> 216733	Panneau fond liège
<b>D</b> 216731	Panneau feutrine bleu
216732	Panneau feutrine gris-clair
<b>C</b> 216734	Panneau magnétique blanc écriture
<b>PANNEAU R°V° 120 X 90 CM</b>	
216793	Panneau fond liège
216791	Panneau feutrine bleu
<b>F</b> 216792	Panneau feutrine gris-clair
<b>H</b> 216794	Panneau magnétique blanc écriture
<b>PANNEAU R°V° 120 X 150 CM</b>	
<b>C</b> 216753	Panneau fond liège
<b>E</b> 216751	Panneau feutrine bleu
216752	Panneau feutrine gris-clair
<b>J</b> 216754	Panneau magnétique blanc écriture
<b>PANNEAU R°V° 120 X 180 CM</b>	
216783	Panneau fond liège
216781	Panneau feutrine bleu
216782	Panneau feutrine gris-clair
216784	Panneau magnétique blanc écriture
<b>PANNEAU GRILLE GRIS-ALU DOUBLE-FACES H X L</b>	
<b>K</b> 216066	Grille 192 x 70 cm maille 65 x 100 mm
216011	Grille 192 x 100 cm maille 65 x 100 mm
<b>L</b> 216077	Grille 192 x 120 cm maille 65 x 100 mm

### [ POSSIBILITÉS DE CONSTRUCTIONS ]

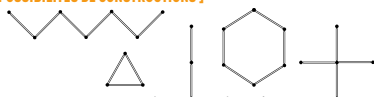

- Panneaux double-faces, encadrés aluminium anodisé naturel ép. 19 mm.
- Panneaux liège et feutrine punaisables. Utilisation pastilles velcro sur feutrine.
- Panneaux blancs magnétiques pour écriture effaçable à sec.
- Grilles métalliques, maille 65 x 100 mm, laquées époxy gris-alu.
- Poteau métallique laqué époxy gris-alu, hauteur 194 cm, diamètre 30 mm avec retour pied ⊥ 50 cm + 2 vérins réglables.
- Poteau métallique avec socle rond Ø 33 cm, hauteur 194 cm.
- Montage et démontage aisé avec clé fournie.
- Installation panneaux sens largeur ou hauteur.



### KIT GRILLE

- 1 Réf. 216077 + 2 Réf. 216700 + 2 Réf. 216701

### KIT PANNEAUX FEUTRINE

- 1 Réf. 216731 + 1 Réf. 216791 + 2 Réf. 216700 + 2 Réf. 216701

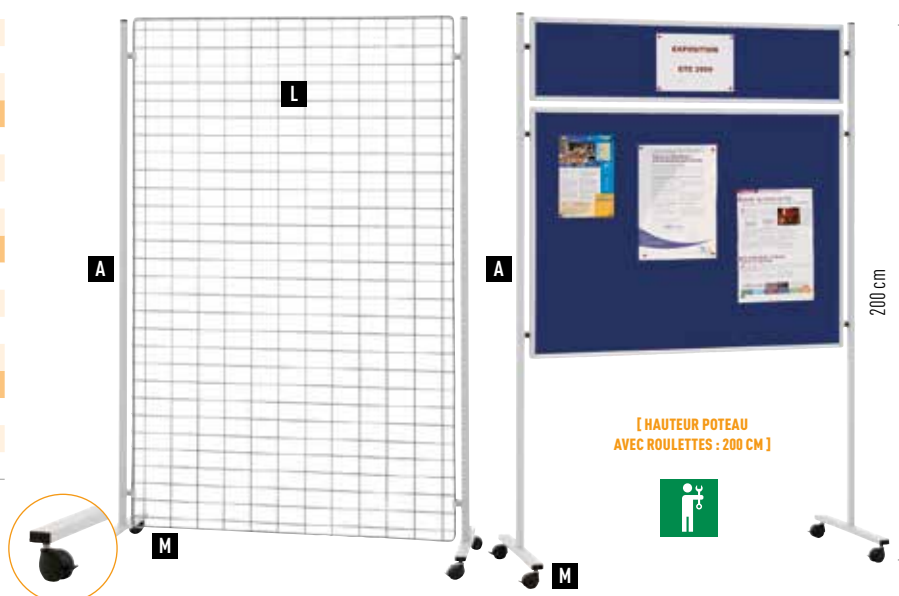

[ HAUTEUR POTEAU AVEC ROULETTES : 200 CM ]





# PANNEAUX ET GRILLES D'EXPOSITION



RÉF. 216703R

[ POTEAU SOCLE ROND Ø 33 CM, HAUTEUR 194 CM, GRIS CLAIR ]



### Panneau fond liège

- H 120 x L 150 cm.
- Double-faces.
- Pied à roulettes H 200 cm.



### Panneau feutrine bleu

- H 120 x L 150 cm.
- Double-faces.
- Pied à roulettes H 200 cm.



### Panneaux blancs

- 1 panneau H 30 x 120 cm.
- 1 panneau H 150 x 120 cm.
- Double-faces.
- Pied à roulettes H 200 cm.

RÉFÉRENCE	DÉSIGNATION	QUANTITÉ
A 216700	Poteau hauteur 194 cm gris-clair	2
C 216753	Panneau liège 120 x 150 cm	1
M 216701	Jeu 2 roulettes-frein pour 1 poteau	2

RÉFÉRENCE	DÉSIGNATION	QUANTITÉ
A 216700	Poteau hauteur 194 cm gris-clair	2
E 216751	Panneau feutrine bleu 120 x 150 cm	1
M 216701	Jeu 2 roulettes-frein pour 1 poteau	2

RÉFÉRENCE	DÉSIGNATION	QUANTITÉ
A 216700	Poteau hauteur 194 cm gris-clair	2
G 216734	Panneau laqué blanc écriture 30 x 120 cm	1
J 216754	Panneau laqué blanc écriture 150 x 120 cm	1
M 216701	Jeu 2 roulettes-frein pour 1 poteau	2

## ACCESSOIRES

### PUNAISES MAGNÉTIQUES

Pour vitrines, tableaux, fonds métalliques.

#### Sachet de 10

Très puissantes, noires.  
Ø 20 mm x ép. 8 mm.



RÉF. 214500

### PUNAISES PLASTIQUES

Pour affichage sur surface feutrine ou liège.

#### Sachet de 100

6 couleurs assorties : rouge, vert, jaune, bleu, blanc et noir.



RÉF. 214600

### PASTILLES « VELCRO »

Pour la fixation de documents, photos, posters, porte-visuels et tous produits légers. Utilisation sur panneaux tissus ou feutrine et également sur toute surface lisse.

#### Sachet de 100 paires

Ø 22 mm (mâle et femelle).



RÉF. 293110

### SPOT LAMPE LED PUISSANT FIXATION CT

Pour tous panneaux & cloisons d'expositions plats d'épaisseur 8 mm à 60 mm.

- Brillance : 1100 lumen
- Consommation : 11 Watt
- Durée de vie : 7 000 heures.

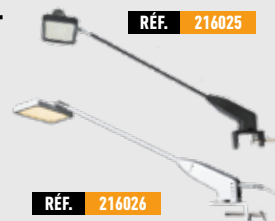

RÉF. 216025

RÉF. 216026

## PIEDS ET FIXATIONS



Système de fixation aux poteaux, livré avec chaque panneau.



Détail de la base du poteau socle rond 216703R.



Détail de la base du poteau 216700 livré avec vérins de stabilisation.



Option roulettes 216701 (jeu de 2) pour poteaux 216700.

Autres dimensions, coloris, fabrications sur-mesure, nous consulter

## GRILLES POUR AFFICHAGE, PRÉSENTATION ET EXPOSITION

## GRILLES GRIS CLAIR

Maille 65 x 100 mm

## GRILLES : 3 FORMATS

- Structure métallique en fil Ø 10 mm.
- Fil métallique Ø 4 mm, ceinture Ø 10 mm.
- Laque époxy gris alu.

RÉFÉRENCE	DIM. H X L (CM)
216006	192 x 70
216001	192 x 100
216007	192 x 120



## PIED POUR GRILLE (À L'UNITÉ)

- Fixation rapide avec 2 vis papillon.
- Finition zingué brillant.

RÉFÉRENCE	DIM. H X L (CM)
216002	30 x 50



## LOT DE 3 FIXATIONS GRILLE À GRILLE

- Serrage par vis centrale.
- Finition nickelée.

RÉF. 216003



## GRILLES BLANCHES

H 200 x L 100 cm, maille 50 x 50 mm



[ PRÉSENTATION ISOLÉE ]

- Grilles métalliques laquées blanc avec ceinture en tube carré 20 x 20 mm.
- Fil métallique Ø 4 mm.
- Poids 12,5 kg.
- Utilisation individuelle avec paire de socles **A** (vendue séparément).
- Installation en continu avec jonctions bi ou tridirectionnelles **B** et **C** (vendues séparément).
- Mise en place immédiate.



RÉFÉRENCE	DÉSIGNATION
PG2010	Grille métallique
TE2010	Socles*
JD2010	Jonctions bi-directionnelles*
JT2010	Jonctions tri-directionnelles*

\* Prix de la paire



[ EXEMPLE DE PRÉSENTATION EN CONTINU ]

## ACCESSOIRES

Pour toutes les grilles :

## TABLETTE HORIZONTALE

- 30 x 80 cm.
- Fil métallique gris-alu.

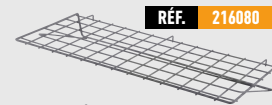

RÉF. 216080

## TABLETTE INCLINÉE

- 36 x 36 cm avec bord de retenue 3 cm.
- Fil métallique gris-alu.

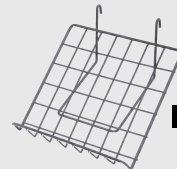

RÉF. 216036

## PORTE-VISUELS POUR GRILLE

- Plexiglass transparent avec 2 pattes arrières pour accrochage.

[ SENS VERTICAL ]

RÉFÉRENCE	FT	DIM. H X L (CM)
VPG010	A5	21 x 15
VPG020	A4	30 x 21
VPG040	A3	42 x 30
VPG060	A1	80 x 60



[ SENS HORIZONTAL ]

RÉFÉRENCE	FT	DIM. H X L (CM)
VPG015	A5	15 x 21
VPG030	A4	21 x 30
VPG050	A3	30 x 42

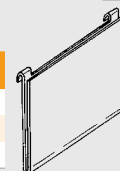

## ACCESSOIRES

Pour la grille métallique PG2010 :

## SOCLES

Pour stabiliser une grille ou un ensemble de grilles

- 1 socle à chaque extrémité.

RÉF. TE2010

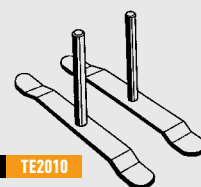

A

## JONCTIONS BI-DIRECTIONNELLES

Pour assembler les grilles en zig-zag ou en tour

RÉF. JD2010

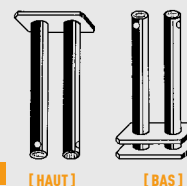

[ HAUT ]

[ BAS ]

B

## JONCTIONS TRI-DIRECTIONNELLES

Pour assembler les grilles en étoile

RÉF. JT2010

[ HAUT ]

[ BAS ]

C

## SPOT LAMPE LED PUISSANT FIXATION CT

Pour tous panneaux & cloisons d'expositions plats d'épaisseur 8 mm à 60 mm.

- Brillance : 1100 lumen
- Consommation : 11 Watt
- Durée de vie : 7 000 heures.

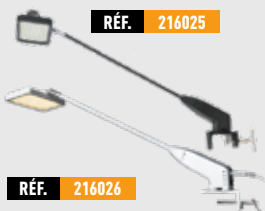

RÉF. 216025

RÉF. 216026



ÉTANCHE



ÉCLAIRAGE LED



PIVOTE



À MONTER SOI-MÊME



FABRICATIONS SPÉCIALES



LUMINEUX



MAGNÉTIQUE

# GRILLES POUR AFFICHAGE, PRÉSENTATION ET EXPOSITION



[ EXEMPLE MONTAGE INDIVIDUEL AVEC 2 PIEDS ]

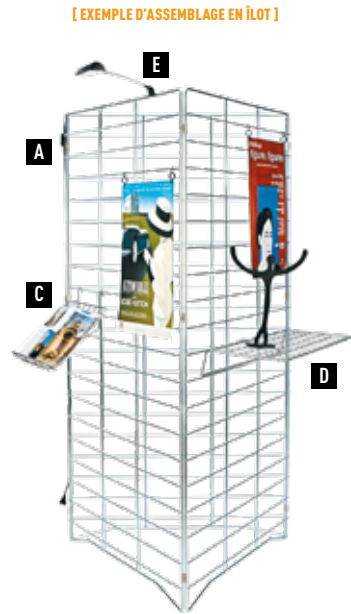

[ EXEMPLE D'ASSEMBLAGE EN ÎLOT ]



[ EXEMPLE D'ASSEMBLAGE EN ZIG-ZAG ]

## GRILLES EXPOSITION BUDGET

H 200 x L 100 cm, maille 100 x 300 mm

- Finition zinguée, brillant.
- Grande surface de présentation recto-verso.
- Structure robuste en fil Ø 10 mm, treillis Ø 5 mm.
- Maille rectangulaire 100 x 300 mm.
- Assemblage des grilles entre elles avec les fixations (Réf. 216003).
- Mise en place immédiate sans outil.
- Poids à l'unité 11 kg.

RÉFÉRENCE	DÉSIGNATION
A 216008	Grille zinguée H 200 x L 100 cm

### ACCESSOIRES

RÉFÉRENCE	DÉSIGNATION
B 216002	Pied pour grille, l'unité
C 216036	Etagère inclinée 36 x 36 cm, rebord 3 cm
D 216080	Etagère horizontale 80 x 30 cm
E 216025	Spot lampe LED Puissant Fixation CT - Noir mat (voir page 46 et 49)
216026	Spot lampe LED Puissant Fixation CT - Gris argent (voir page 46 et 49)
F 216003	Lot de 3 fixations grille à grille

## GRILLES EXPOSITION ÉCONOMIQUES NOIRES

H 200 x L 100 cm, maille 100 x 190 mm

- Finition laquée époxy noir décor, haute résistance.
- Cadre en tube acier diamètre 25 mm, maille 100 x 190 mm, fil métallique Ø 3 mm.
- Embouts caoutchouc aux extrémités des pieds.
- Assemblage des grilles par clips métalliques laqués noirs.
- Pieds en L pour une excellente stabilité.
- Poids à l'unité 6 kg.



[ LOT DE 3 GRILLES ]

RÉF. 216316

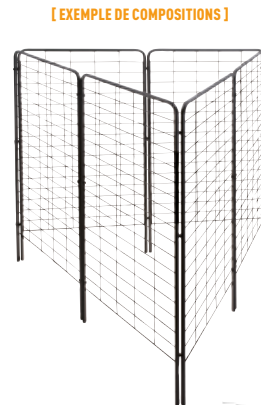

[ EXEMPLE DE COMPOSITIONS ]



[ GRILLE AVEC 2 PIEDS ]

RÉF. 216116



RÉF. 216021

RÉF. 216022



[ PIED ]

RÉF. 216217



[ CLIP ]

RÉF. 216218

### ACCESSOIRES

RÉFÉRENCE	DÉSIGNATION
216018	Clip d'assemblage métal noir
216217	Pied L complet 2 L + visserie
216021	Spot lampe LED Puissant Fixation R - Noir mat
216022	Spot lampe LED Puissant Fixation R - Gris argent

RÉFÉRENCE	DÉSIGNATION
216306	Lot 3 Grilles H 200 x L 100 cm + 6 clips
216316	Lot 3 Grilles H 200 x L 100 cm + 2 Pieds complets + 6 clips
216016	Grille H 200 x L 100 cm - Maille 10 x 19 cm seule
216116	Lot 1 Grille H 200 x L 100 cm + 2 pieds complets

Autres dimensions, coloris, fabrications sur-mesure, nous consulter

## CIMAISES

## Cimaises pour tableaux, système accroche-cadre mural

Grande facilité d'installation. Les cadres ou les tableaux peuvent facilement être déplacés ou changés de place. Les rails aluminium acceptent les tiges aluminium ou les câbles en nylon-perlon. Les crochets coulissants et autobloquants permettent de positionner tableaux ou cadres à la bonne hauteur.

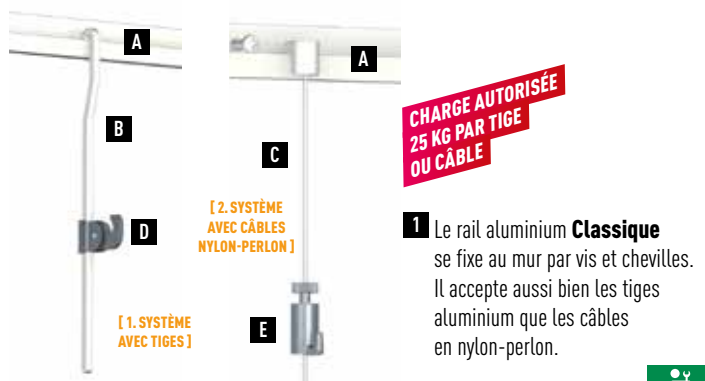

## KITS COMPLETS CIMAISES AVEC TIGES 4 X 4 MM ANTI-DÉGONDABLES

RÉFÉRENCE	DÉSIGNATION	COULEUR
250001	Kit complet avec 1 rail 150 cm (A) + 2 tiges 150 cm (B) + 4 crochets (D) + 6 vis et chevilles	alu naturel
250002		alu laqué blanc

## KITS COMPLETS CIMAISES AVEC CÂBLES NYLON-PERLON 2 MM TRANSPARENTS

RÉFÉRENCE	DÉSIGNATION	COULEUR
250003	Kit complet avec 1 rail 150 cm (A) + 2 câbles 2 mm nylon-perlon 300 cm (C) + 2 crochets (E)	alu naturel
250004	+ 6 vis et chevilles	alu laqué blanc

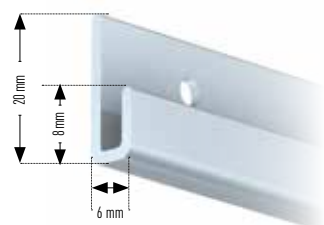
**A** Rail**E** Crochet de sécurité, coulissant autobloquant pour câbles nylon-perlon Ø 2 mm**D** Crochet de sécurité autobloquant pour tiges

- Coulissant
- S'adapte à toutes tiges de Ø 4 mm ou de section carrée de 4 x 4 mm

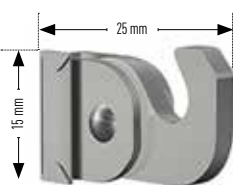

## COMPLÉMENTS, ACCESSOIRES, PIÈCES SÉPARÉES

RÉFÉRENCE	DÉSIGNATION	COULEUR
250014	Rail horizontal (A) 150 cm pour tiges ou câbles nylon-perlon	alu naturel
250011	Tige 4 x 4 mm (B) longueur 150 cm	alu naturel
250008	Lot 1 câble (C) 2 mm nylon-perlon transparent 300 cm avec fixation	alu naturel
250013	Rail horizontal (A) 150 cm pour tiges ou câbles nylon-perlon	alu laqué blanc
250012	Tige 4 x 4 mm (B) longueur 150 cm	alu laqué blanc
250007	Lot 1 câble (C) 2 mm nylon-perlon transparent 300 cm avec fixation	alu laqué blanc
250005	Lot 2 crochets de sécurité autobloquants (D) pour tiges 4 x 4 mm	universel
250006	Lot 2 crochets de sécurité autobloquants (E) pour câbles 2 mm nylon-perlon	universel

**2** Le nouveau rail aluminium **Premium** laqué blanc se fixe au mur par vis, chevilles et clips spéciaux. Aucune fixation n'est visible une fois installé. Il accepte uniquement les câbles avec le système Twister en nylon-perlon.

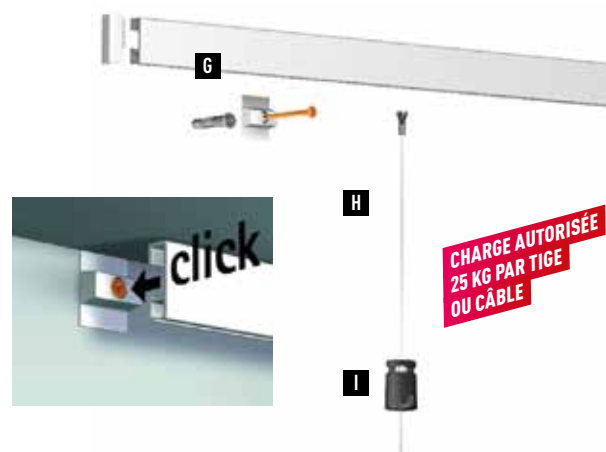

## KIT COMPLET CIMAISE AVEC CÂBLE NYLON-PERLON

RÉFÉRENCE	DÉSIGNATION
250020	Kit Premium complet avec 1 rail blanc 150 cm (G) + 2 câbles 2 mm Twister nylon-perlon 150 cm (H) + 2 crochets Grip (I) + 6 vis et chevilles + 2 embouts extrémités

## COMPLÉMENTS, ACCESSOIRES, PIÈCES SÉPARÉES

RÉFÉRENCE	DÉSIGNATION
250021	Rail Premium horizontal (G) 150 cm blanc pour câbles Twister nylon-perlon avec tous les accessoires de fixation murale
250022	Lot 1 câble (H) 2 mm Twister nylon-perlon transparent 300 cm avec fixation
250023	Lot 2 crochets Grip sécurité autobloquants (I) pour câbles 2 mm nylon-perlon
250024	Jeu complémentaire accessoires fixation murale pour rail 250021

# STANDS PLIABLES ET PORTABLES

## STANDS « EXPO » PLIABLES

Montage et démontage ultra rapides, sans outils.

- Tissu ignifugé, lavable, résistant, double-faces bicolore (1 face bleu royal + 1 face gris clair), ép. 15 mm, encadrés profilés plastique noir, assemblés par clips et charnières.
- Sac de transport fourni.
- Affichage Velcro ou punaises plastiques (voir page 59).



[ PLIÉS DANS LEUR SAC, ILS SE TRANSPORTENT PARTOUT ]



[ 100% BLEU ]  
RÉF. 215000



[ 100% BLEU ]  
RÉF. 215100

RÉFÉRENCE	DÉSIGNATION	DIM. PANNEAUX H X L (CM)	DIM. PANCARTES H X L (CM)	POIDS (KG)	DIM. HORS TOUT INSTALLÉ (CM)	PLIÉ DANS SON SAC (CM)
215000	Stand «Expo» 6 panneaux avec 1 pancarte et sac de transport	90 x 60	25 x 60	9	H 205 x L 180	62 x 92 x 12
215100	Stand «Expo» 8 panneaux avec 2 pancartes et sac de transport	90 x 60	25 x 60	13	H 205 x L 240	65 x 92 x 16

## SYSTÈME DE CONSTRUCTION MODULABLE EXPOSTAND®

Assemblage (sans limite) de croisillons et divers éléments de connexion entre eux pour former un «mur d'affichage», un «corner de présentation» jusqu'à la réalisation d'une structure de stand pour une exposition.

- Fixation des bâches et supports imprimés par clips + réglettes ou bien avec œillets et tendeurs sandows.
- Montage et démontage très faciles



RÉF. 2141591

POUR LE DÉTAIL DES CONSTRUCTIONS, VOIR SUR [WWW.TORENCO.FR](http://WWW.TORENCO.FR)

### COMPOSANTS

#### Modules croisillon 15 x 15 cm

- 30 cm (Ref.2141502)
- 60 cm (Ref.2141504)
- 90 cm (Ref.2141506)
- 120 cm (Ref.2141508)
- 150 cm (Ref.2141510)
- 180 cm (Ref.2141512)
- 210 cm (Ref.2141514)

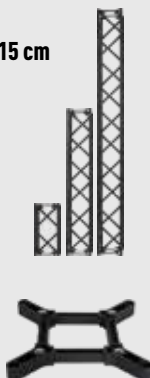

**Connecteur X**  
(Ref.2141520)  
pour relier 2 modules croisillons

**Bloc Cube Angle**  
(Ref.2141521)  
pour assemblage modules croisillons à 90°



**Bases socles**

- 19 x 19 cm (Ref.2141522)
- 19 x 40 cm (Ref.2141523)
- 19 x 60 cm (Ref.2141524)

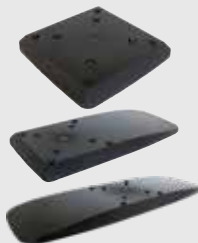

**Étagère PMMA noir,**  
forme «L» 40x40 cm hors tout avec fixation (Ref.2141536)

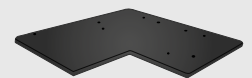

**Spot halogène sur perche**  
150 W avec fixation (Ref.2141543)



**Porte-brochures avec clip fixation**

- vertical A4 (Ref.2141546)
- vertical A5 (Ref.2141545)
- vertical 1/3 A4 (Ref.2141544)



Autres dimensions, coloris, fabrications sur-mesure, nous consulter

## TOTEMS D'EXPOSITION

## TOTEM-EXPO® « PLATS »

Distributeurs de produits  
avec les broches.

Présentoirs pour catalogues  
avec les porte-brochures.

Outils de communication avec  
les porte-affiches magnétiques.

- 2 modèles de totems métalliques laqués époxy gris-alu.
- Panneaux perforés recto et verso, ép. 4 cm.
- Socles bombés très stables P 40 cm.
- Hauteur unique 165 cm.
- 2 largeurs de panneaux : 30 et 50 cm.
- Accessoires vendus séparément.



RÉFÉRENCE	LARGEUR PANNEAU (CM)
216625	30
216650	50



## ACCESSOIRES

## BROCHES MÉTALLIQUES

Pour la vente de produits sous blisters.

- 2 longueurs : 10 et 20 cm.
- Entraxe 25 mm.
- Fil métallique chromé Ø 4 mm.

RÉFÉRENCE	LONGUEUR UTILE (CM)
238667	10
238668	20

\*Uniquement pour 216625 et 216650.



## PORTE-BROCHURES MÉTALLIQUES

- Fil métallique chromé Ø 4 mm.
- Capacité 3,5 cm de documents.
- Se clipsent dans les multiples perforations.

RÉFÉRENCE	FORMAT	LARGEUR UTILE (CM)
212111	1/3 A4 métal	11
212115	A5 métal	15,4
212130	A4 métal	21,5

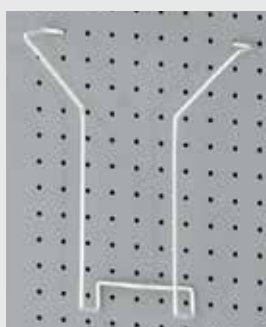

## PORTE-AFFICHES MAGNÉTIQUES

- PVC semi-rigide transparent, antireflet.
- Puissante ceinture magnétique sur tout le périmètre.
- Utilisation sens portrait ou paysage.



RÉFÉRENCE	FORMAT		
	AFFICHE	VISIBLE (MM)	HORS TOUT (MM)
2121350	A5	150 x 212	163 x 224
2121340	A4	302 x 213	313 x 224
2121330	A3	302 x 425	313 x 434
2121320	A2	595 x 420	610 x 434
2121310	A1	595 x 840	610 x 854

# TOTEMS D'EXPOSITION

## TOTEMS « GALBÉS »

Pour distribuer vos documents et afficher vos informations **A B C**

- 3 modèles utilisation simple ou double-faces.
- Totems métalliques laqués époxy gris-alu montés sur socle ellipse très stable.
- Perforations recto-verso pour fixation des porte-brochures.
- Placement possible des porte-affiches magnétiques sur toute la surface.
- Accessoires vendus séparément.

### HAUTEUR 165 CM

**A** TOTEM largeur utile 31 cm sur socle ellipse 40 x 22 cm.



**B** TOTEM largeur utile 50 cm sur socle ellipse 60 x 32 cm.



RÉFÉRENCE	LONGUEUR UTILE H X L (CM)
<b>A</b> 216530	165 x 31
<b>B</b> 216549	165 x 50
<b>C</b> 218563	185 x 65

Accessoires non compris, voir page 46.

### HAUTEUR 185 CM

**C** TOTEM largeur utile 65 cm sur socle ellipse 77 x 33 cm.



[ EXEMPLES NON LIMITATIFS DE PRÉSENTATION ]

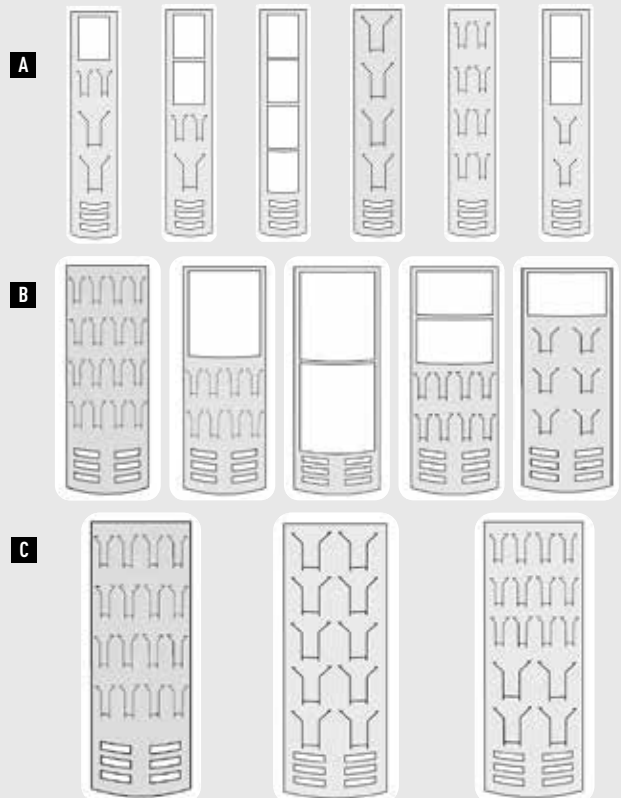

## PRÉSENTOIRS PLIABLES ET PORTABLES

## COMPTOIR CYLINDRIQUE PLIANT HAUTEUR 106 CM

Totalement repliable sur lui même

- Structure aluminium laqué, plateau supérieur bois stratifié
- 2 plateaux inférieurs en plexiglass translucide avec ceinture aluminium
- Plié dans sac de transport 63 x 63 x 20 cm sur 2 roulettes + poignée rétractable
- Très stable, hauteur installé 106 cm x Ø 58 cm
- 2 plateaux inférieurs en plexiglass translucide avec ceinture aluminium.
- Fourni avec 8 plaques transparentes pour fermer un maximum de 8 côtés
- Personnalisation éventuelle par vos soins (adhésif ou impression numérique)
- Poids 10 kg



## COMPTOIRS EXPO BUDGET CONVEX

- Structure en aluminium repliable.
- Plateau supérieur bois mélaminé blanc ép. 18 mm.
- Côtés ép. 3 mm.
- Étagère en matière rigide (forex) blanche. Les panneaux latéraux peuvent être personnalisés par le client.
- Sac de transport souple fourni.
- Dimensions installé : H 93 x L 80 x P 47 cm.
- Poids 12,1 kg.



## COMPTOIRS ACCUEIL

- Plateau supérieur, plinthe et habillage en panneaux stratifiés, finition hêtre clair ép. 2 cm. Aménagements arrière : 2 compartiments verticaux H 97 x L 42 x P 29 cm
- 2 tablettes intermédiaires amovibles.
- Fabrication métallique de qualité, laqué époxy gris-alu.
- Livré démonté avec notice installation rapide.
- Dim. hors-tout H 110 x L 131 x P 48 cm.
- Poids total installé 39 kg.

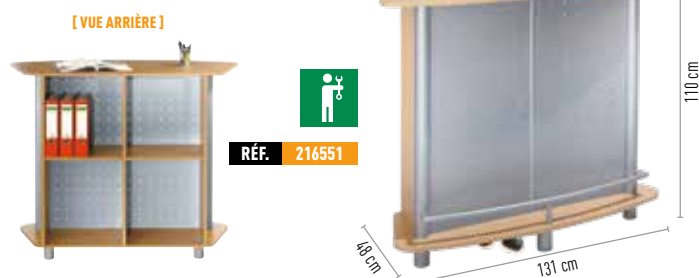

## COMPTOIRS PROMO-EXPO

Pour toutes opérations de marketing, foires, expos, démonstrations, etc.

- Robuste structure en plastique polypropylène avec un plateau supérieur 51 x 90 cm et une étagère intermédiaire 51 x 90 cm en polystyrène rigide thermoformé.
- Surmonté par une pancarte plastique 3 mm forex 35 x 83 cm fixée sur 2 tubes métalliques verticaux.
- Encombrement monté H 220 x L 90 x P 51 cm.
- Livré démonté avec sac transport fourni.
- Dans son sac 50 x 95 x 18 cm. Poids 14 kg.
- Montage facile et rapide, sans outil.
- Finition blanc.
- Dimensions utiles pour personnalisation H 89 x L 197 cm.



## COMPTOIRS TOTEM

- Plateau supérieur, ovale 90 x 43 cm, finition hêtre clair ép. 2 cm.
- Socle acier ovale 81 x 37 cm.
- Surface métallique « bombée » H 107 x L 65 cm.
- Multiples perforations pour fixer les porte-brochures, A4, A5 ou 1/3 A4.
- Possibilité de placer des porte-affiches magnétiques.
- Fabrication métallique de qualité, laqué époxy gris-alu.
- Livré démonté avec notice, installation rapide.
- Dim. hors-tout H 110 x L 90 x P 43 cm.
- Poids total installé 23 kg.



[ EXEMPLES NON LIMITATIFS DE PRÉSENTATIONS ET PORTE-AFFICHE A1 ]



# COMPTOIRS D'ACCUEIL ET PRÉSENTOIRS PLIABLES

## PRÉSENTOIRS ZIG-ZAG ALU-PLEXIGLASS PLIANTS 6 CASES

3 modèles différents pour : A5 / A4 / A3

- Armature aluminium télescopique avec cases/plateaux transparents incassables
- Capacité 22 mm de documents en épaisseur
- Valise transport rigide métallique fournie.



RÉFÉRENCE	FORMAT	CASES (CM)	DIMENSIONS MONTÉ (CM)	VALISE (CM)	POIDS (KG)
215416	A5	23 x 19	110 x 22 x 16	35 x 25 x 14	5,4
215415	A4	31 x 24	150 x 29 x 38	46 x 32 x 14	7,5
215417	A3	31 x 46	150 x 50 x 36	54 x 47 x 15	10,5

## PRÉSENTOIR VITRINE CYLINDRIQUE PLIANT 4 ÉTAGÈRES HAUTEUR 206 CM

Totalement repliable sur elle-même !

- Structure aluminium laqué, plafond éclairant (Led 15 W)
- 3 étagères équidistantes en plexiglass translucide avec ceinture aluminium, soit un total de 4 niveaux
- Plié dans sac de transport 68 x 68 x 30 cm sur 2 roulettes + poignée rétractable
- Très stable, hauteur installé 206 cm x Ø 58 cm
- 4 niveaux, fournie avec 16 plaques transparentes pour fermer un maximum de 16 côtés
- Personnalisation éventuelle par vos soins (adhésif ou impression numérique)
- Poids 15 kg



RÉF. 215102

## PRÉSENTOIRS ZIG-ZAG « BUDGET »

5 cases A4, pliant et portable

- Armature métal + plastique gris clair, pliable en accordéon.
- 5 cases plexiglass rigide transparent.
- Capacité cases : H 33 x L 22 x ép. 4 cm de brochures.
- Dimension déplié : H 133 x L 26 x P 34 cm.
- Sac toile souple avec poignée, fourni (H 46 x L 37 x P 27 cm).
- Poids total : 5 kg.



RÉF. 215309

[SAC FOURNI]

## PRÉSENTOIRS ACCUEIL BROCHURE-DISPLAYS®

2 modèles : 2 et 3 étagères

- Structure en aluminium anodisé naturel.
- Tablettes inclinées plexiglass 4 mm H 33 x L 22 cm capacité 4 cm de document.
- Fronton 2 plaques plexiglass 10 x 22 cm pour glisser 1 visuel papier.



RÉF. 214708

RÉF. 214709

RÉFÉRENCE	NB TABLETTES	DIM. HORS TOUT H X L X P (CM)
214708	2	99 x 27 x 50
214709	3	128 x 27 x 50

## PRÉSENTOIRS BROCHURE-DISPLAYS® PLIANTS ET PORTABLES

2 modèles : 4 et 8 cases

- Structure aluminium anodisé naturel, stable.
- Poches en nylon transparent gris clair.
- Montage et démontage rapides. Socle lesté.
- Capacité utile par case L 24 x ép. 1 cm.
- Dim. hors-tout H 146 x P 35 cm.
- Sac de transport fourni 90 x Ø 10 cm.



[SAC FOURNI]

RÉF. 215306N

RÉF. 215305N

RÉFÉRENCE	LARGEUR HORS TOUT (CM)	POIDS (KG)	NB DE CASES
215305N	29	1,5	4
215306N	54	2	8

# PORTE-BANNIÈRES ET ENROULEURS

## Caractéristiques communes aux 3 modèles

Des produits de haute qualité pour de multiples installations, transports et réinstallations.

- Structures en aluminium anodisé naturel, montable et démontable instantanément.
- Pour affiches, posters, kakémonos jusqu'à 0,7 mm maximum.
- Fixation des visuels directement sur les profilés haut et bas à pinces système « clic » autobloquant (voir encadré ci-dessous).



### VISU-STAND® À HAUTEUR RÉGLABLE

- Simple-face, pour visuels largeur 60 et 80 cm.
- Hauteur réglable jusqu'à 200 cm.
- Housse de protection souple fournie.



RÉFÉRENCE	TYPE	L (CM)
214420	Simple-face	80
214421	Simple-face	60

### VISU-STAND® À HAUTEUR FIXE 200 CM

- Simple-face, largeur 60, 70, 80 ou 100 cm.
- Double-faces, largeur 80 ou 100 cm.
- Housse de protection souple fournie.



RÉFÉRENCE	TYPE	DIM. L X H (CM)
214405	Simple-face	70 x 190
214406	Simple-face	60 x 200
214407	Simple-face	80 x 200
214408	Simple-face	100 x 200
214403	Double-faces	80 x 200
214404	Double-faces	100 x 200

### ROLL-STAND® PREMIUM TÉLESCOPIQUES

- Pour affiche hauteur maxi 230 cm.
- Simple et double-faces, largeur 80 et 100 cm.
- Système à enrouler avec ressort de tension permanente dans boîtier aluminium.
- L'affiche enroulée se transporte dans le boîtier.
- 2 pieds stabilisateurs rabattables.
- Sac tube bandoulière rigide fourni (uniquement pour le simple-face).



RÉFÉRENCE	TYPE	L (CM)
214430	Simple-face	80
214431	Simple-face	100
214432	Double-faces	80
214433	Double-faces	100

Voir Tubes et Sacs de transport page 51.

### PRINCIPE DU SYSTÈME « CLIC » commun aux 3 types de stands

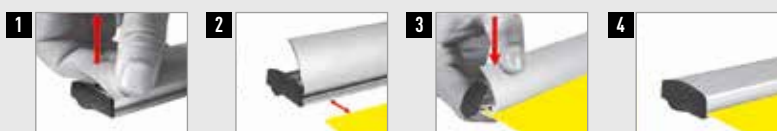

# PORTE-BANNIÈRES, CHEVALETS ET ENROULEURS

## SOCLES ACIER POUR VISUELS RIGIDES, GRANDS FORMATS

- Pour fixer et présenter verticalement, tout support rigide d'épaisseur 5 à 40 mm, et de hauteur maximale 180 cm.
- Partie cachée dans le pied hauteur 9 cm. Les 2 parties du socle prennent la plaque en « sandwich » et sont vissées entre elles.
- Vis papillon fournies.
- Prévoir perforations diamètre 9 mm dans la plaque.
- Fabrication en acier épaisseur 20/10°
- Finition laquée époxy gris alu.



RÉF. 214426

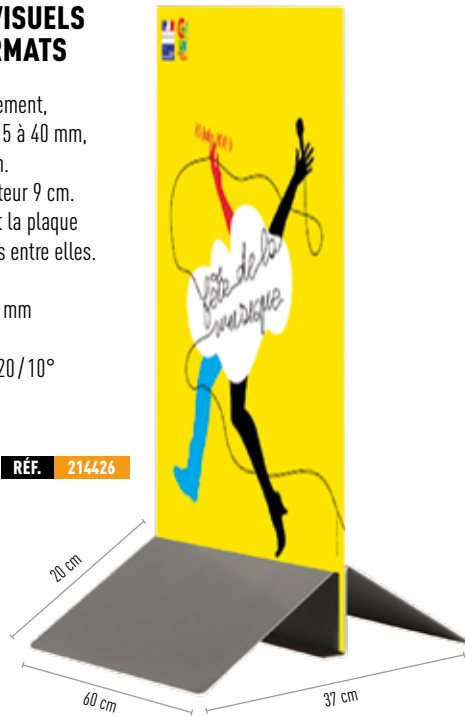

RÉFÉRENCE	SOCLE COMPLET POUR LARGEUR (CM)	DIM. HORS-TOUT (CM)	POIDS (KG)
214425	30	30 x 37 x 20	2,9
214426	60	60 x 37 x 20	5,7

## ROLL-STAND® BUDGET

- Pour affiches hauteur maxi 200 cm.
- Boîtiers, mâts, structures en alu anodisé naturel.
- 2 pieds rabattables.
- Épaisseur document recommandée : 225 à 300 µ.
- Ajouter + 20 cm à longueur du visuel pour fixation amorce de l'enrouleur.
- Fixation affiche : haut par clip, bas par adhésif puissant.
- 5 modèles, simple-face, livrés avec leur sac de transport.

RÉFÉRENCE	FORMAT VISUEL L X H (CM)	POIDS (KG)
215407	80 x 200	2,4
215408	85 x 200	2,5
215409	100 x 200	3
215410*	150 x 200	6
215411*	200 x 200	10

\* 2 mâts pour ces 2 produits.



RÉF. 215407



## CHEVALET ARDOISE CRAIE DOUBLE-FACES HAUTEUR 83 CM

- Matière plastique (PS) blanche
- Revêtement noir pour écriture craie, sur 2 faces
- Surfaces écriture 81 x 48 cm
- Dimensions ouvert H.83 x L.51 x P.64 cm, plié H.88 x L.51 x ép. 6 cm
- Poids 5 kg

RÉF. 215355

## CHEVALET SIGNALISATION « SOLS MOUILLÉS GLISSANTS »

- Matière plastique (polypro) rigide jaune incassable
- Picto 2 faces, conforme norme ISO 7010 panneaux sécurité
- Dimensions ouvert H.56 x L.30 x P.37 cm, plié H.59 x L. 30 x ép.3 cm
- Poids 600 g



RÉF. PSG680

## SACS SOUPLES 80 CM ET 100 CM

- Toile noire épaisse, souple.
- Fermeture circulaire à glissière au sommet.
- Poignée souple.
- Intérieur utile : Ø 8 cm x longueur 80 ou 100 cm.



RÉFÉRENCE	LONGUEUR (CM)
214436	80
214437	100

## SAC TUBE RIGIDE 82 CM

- Toile noire épaisse, intérieur renforcé et rigide.
- Fermeture circulaire à glissière au sommet.
- Bandoulière réglable.
- Intérieur utile : Ø 11 x L82 cm.
- Encombrement extérieur Ø 14 x L84 cm.
- Poids 900 g.

RÉF. 214491



## TUBE PORTE-PLAN TÉLESCOPIQUE

- Matière plastique grainée noire incassable.
- Diamètre intérieur utile 79 mm.
- Diamètre hors tout 86 cm.
- Longueur utile extensible de 61 à 101 cm.
- Bandoulière réglable.
- Bouchon de fermeture à vis avec porte-étiquette intégré.
- Poids 450 g.

RÉF. D400



# PUPIRES DE CONFÉRENCE

UNE GAMME COMPLÈTE POUR SATISFAIRE TOUS VOS BESOINS.

## PUPIRES / LUTRINS DE CONFÉRENCE CRISTAL

- Tablette (H 32 x L 50 cm) inclinée 30° vers l'avant avec rebord 3 cm.
- Pieds plexiglass ép. 10 mm, tablette ép. 5 mm.
- Dim. hors tout H 104 x L 50 x P 32 cm.
- Poids 8 kg.

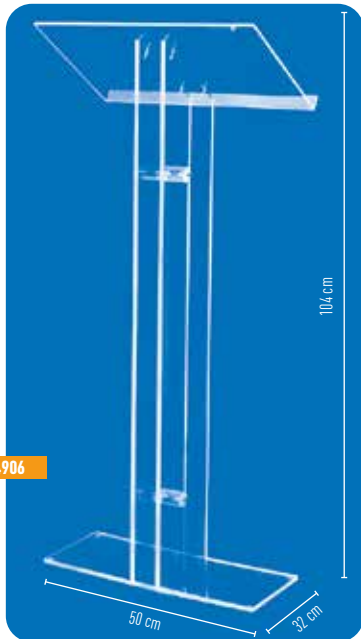

RÉF. 4906

## PUPIRES / LUTRINS ALU-CRISTAL

- Tablette plexiglass transparent inclinée, 32 x 47 cm, ép. 4mm.
- Rebord avant 20 mm pour retenue des documents.
- Pied alu anodisé naturel sur socle 30 x 42 cm lesté 6 kg.
- Hauteur 110 cm.

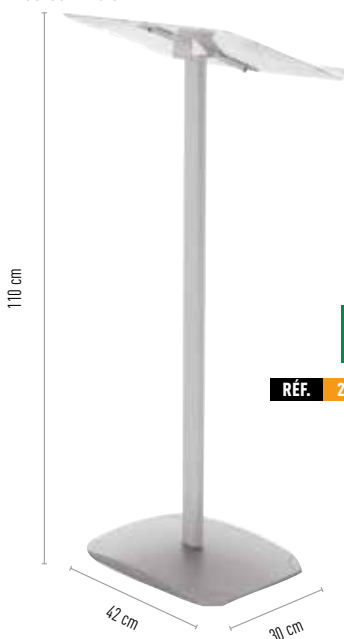

RÉF. 214703

## PUPIRES / LUTRINS DE TABLE

- Idéal comme tablette écriiroire de bureau, lutrin pour présenter un livre ouvert, un livre d'or ou pour conférencier posé sur une table.
- Plexiglass transparent épaisseur 4 mm de très belle qualité.
- Encombrement hors tout : H 21 x L 50 x P 30 cm.
- Poids 1,5 kg.

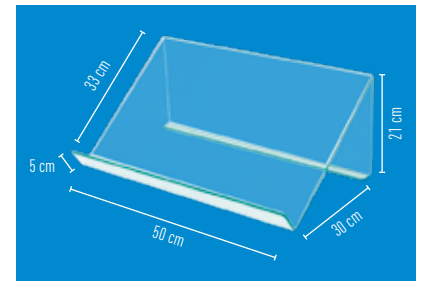

RÉF. 4805

## PUPIRES / LUTRINS DESIGN MÉTALLIC®

- Structure métallique laquée gris moyen.
- Spacieux plateau supérieur incliné 42 x 60 cm en bois mélaminé gris clair avec rebord avant 15 mm pour retenue des documents.
- Plateau inférieur 50 x 38 cm horizontal pour déposer autres documents.
- Panneau façade avant incliné ajouré.
- Mobile sur 4 roulettes, dont 2 avec freins.
- Hauteur totale 120 cm.
- Poids total 15 kg.

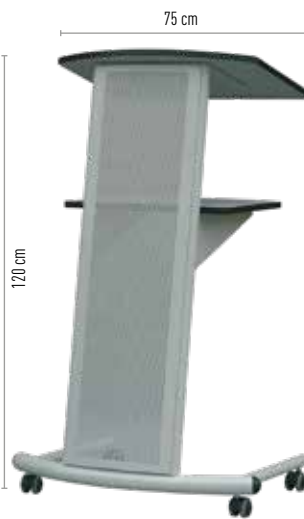

RÉF. 216708

## PUPIRE CONFÉRENCE LUXE CRISTAL

Haut de gamme en plexiglass transparent ép. 15 mm

- Plateau supérieur incliné 10°, format H. 43 x L. 60 cm.
- Réglette ép. 5mm pour retenue documents.
- Piètement double sur socle stable et robuste 44 x 51 cm.
- Entre les 2 pieds, panneau vertical H. 44 x L. 37 cm pour pose logo ou autre message.
- Fronton avant 15 x 57 cm vertical pour glisser une information.
- Hauteur 116 x largeur 60 x profondeur 44 cm.
- Notice montage aisée fournie.
- Poids 36 kg.



RÉF. 4910

## PUPIRES / LUTRINS MÉTAL-CLASSIC

- Structure métallique laquée noir mat.
- Spacieux plateau supérieur incliné 43 x 59 cm en hêtre clair avec rebord avant 15 mm pour retenue des documents.
- Plateau inférieur 55 x 26 cm horizontal pour déposer autres documents.
- Panneau façade avant vertical plein.
- Livré avec vérins et 4 roulettes, dont 2 avec freins.
- Hauteur totale 119 cm.
- Poids total 14 kg.



RÉF. 216709

# URNES ÉLECTORALES

## URNES TRANSPARENTES POUR JEUX, ÉLECTIONS, CONCOURS...

- Très belle qualité, fabrication plexiglass transparent ép. 4 mm.

RÉFÉRENCE	DIMENSIONS URNES H X L X P (CM)	PORTE-AFFICHE H X L (CM)	FENTE INTRO (CM)	OUVERTURE	SERRURE 2 CLÉS
A UE2020	20 x 20 x 20	non	0,5 x 12	Trappe arrière	oui
B UE2525	25 x 25 x 25	non	0,5 x 15	Couvercle / charnière	oui
C UE2222	20 x 21 x 21	non	0,5 x 12,5	Couvercle	oui
D UPA222	20 x 21 x 21	24 x 21,5	0,5 x 12,5	Couvercle	oui
E UPA220	20 x 20 x 20	19,5 x 19,5	0,5 x 15	À l'arrière par coulissement du porte-affiche	oui
F UPA228	25 x 29 x 22	22,5 x 28,5	0,5 x 15		oui
G UPA115	9 x 16 x 11	10,5 x 15	0,6 x 8,7		non

[URNES MONOBLOC]

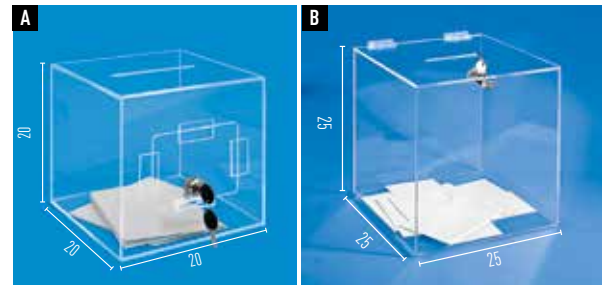

[URNES LIVRÉES EN KIT, DÉMONTABLES]

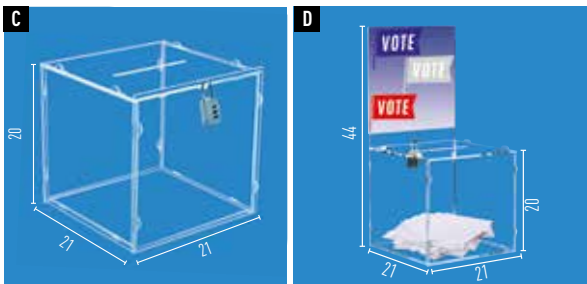

[URNES MONOBLOC AVEC PORTE-AFFICHES]



## URNES TRANSPARENTES SUR PIED

- Urnes sur pied aluminium, base 33 x 25 cm, lestée 4 kg.
- Pour les caractéristiques des urnes, voir modèles ci-dessous : exemple UE2525P correspond à urne UE2525.

RÉFÉRENCE	PORTE-AFFICHE (CM)	H TOTALE (CM)
UPA220P	19,5 x 19,5	106
UPA228P	22,5 x 28,5	111
UE2525P	Non	111
UE1300P	Non	116
UE2020P	Non	106

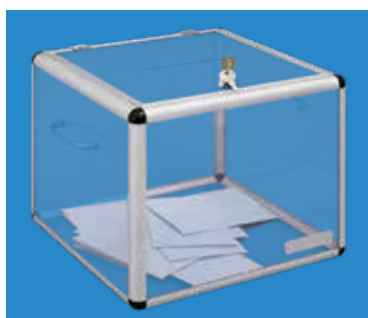
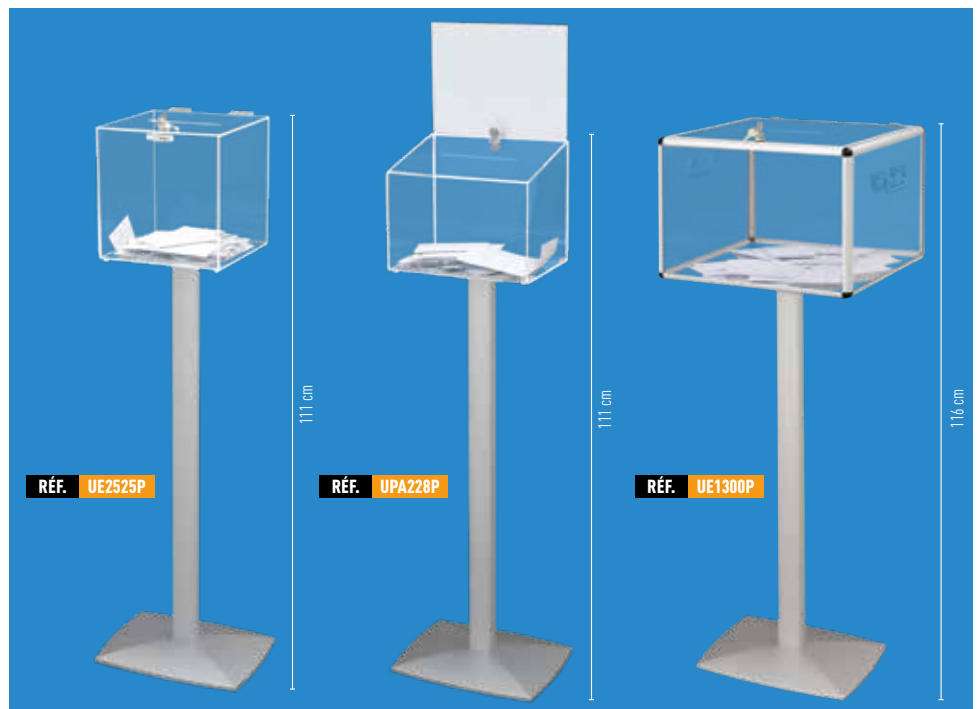

## URNES ÉLECTORALES, AVEC OU SANS COMPTEUR

Très belle qualité, fabrication plexiglass transparent ép. 3 et 4 mm + ossature en aluminium.

- Poignées latérales pour le transport, fentes introduction 12 x 1 cm.
- Modèle avec compteur UE1301 : trappe de sécurité, remise à zéro à l'intérieur de l'urne et 2 serrures avec numéros de clés différents.

RÉFÉRENCE	CONTENANCE BULLETTINS	TYPE	SERRURE 2 CLÉS	H X L X P (CM)
A UE1300	1300	Sans compteur	1 serrure	30 x 40 x 40
B UE1301	1300	Avec compteur	2 cadenas	36 x 41 x 41

Autres dimensions, coloris, fabrications sur-mesure, nous consulter

## POUBELLES, CENDRIERS, MARCHEPIEDS ET ACCESSOIRES

## MARCHEPIEDS - TABOURETS 2 MARCHES

## Marchepieds à roulettes escamotables

- 4 couleurs : noir, gris, bleu ou rouge.
- Usages multiples, facile à déplacer avec ses 3 roulettes intégrées escamotables.
- Très stable, les roulettes se rétractent dès que l'on monte dessus.
- Réalisé en polypropylène ultra résistant, charge autorisée 150 kg.
- Plateau supérieur antidérapant Ø 283 mm.
- Hauteur totale : 41 cm.
- Poids : 2,15 kg.



RÉF. 22360001

RÉF. 22360009

RÉF. 22360005

RÉF. 22360004

MULTI POTS  
POUR CRAYONS & STYLOSOrganisez tous vos accessoires  
d'écriture sur votre bureau !

- Monobloc comportant :  
1 tube Ø 40 mm + 3 tubes Ø 30 mm  
+ 2 coupelles Ø 55 mm
- Encombrement  
H 135 x L 140 x P 140 mm
- Matière plastique élégante  
de qualité, noir brillant
- Poids 150 gr



RÉF. 451401

POTS À CRAYON / STYLOS  
PRATIQUES ET DESIGNS  
SUR VOS BUREAUX

- Il trouve sa place sur toute surface  
de bureau, de comptoir etc.
- 2 couleurs : noir laqué ou gris alu laqué.
- Stable et grande contenance.
- H 93 mm x Ø 90 mm.
- Poids 100 gr.



RÉFÉRENCE COULEUR

22320171

Noir

22320178

Gris

## POUBELLE CENDRIER AVEC ÉTOUFFOIR 30 L

- En partie supérieure étouffoir + cuvette cendrier.
- Finition chromé brillant.
- En partie inférieure ouverture 10 x 15 cm pour les déchets divers.
- Seau intérieur en acier zingué.
- Capacité du seau 30 litres.
- Dim. H 61 x Ø 30 cm.
- Poids : 4 kg.

RÉF. 215806



## POUBELLE CENDRIER AVEC GRILLE 18 L

- En partie supérieure grille + cuvette cendrier.
- Finition chromé brillant.
- En partie inférieure ouverture 10 x 15 cm pour les déchets divers.
- Seau intérieur en acier zingué.
- Capacité du seau 18 litres.
- Dim. H 60 x Ø 25 cm.
- Poids : 3 kg.

RÉF. 215805



## POUBELLE À TRAPPE « PUSH » 50 L

- Inscription « PUSH » sur la trappe pour ouverture.
- Finition chromé brossé.
- Trappe basculante avec ressort de rappel pour fermeture automatique.
- Seau intérieur en acier zingué.
- Capacité du seau 50 litres.
- Dim. H 76 x Ø 35 cm.
- Poids : 5,7 kg.

RÉF. 215804



## POUBELLE À PÉDALE 5 L

- Couvercle à basculement progressif, seau intérieur amovible en matière plastique noire.
- Finition chromé brillant.
- Capacité du seau 5 litres.
- Dim. H 27 x Ø 21 cm.
- Poids : 2 kg.

RÉF. 215803



# POTEAUX DE GUIDAGE, SANGLES ET CORDES

## POTEAUX À SANGLES EXTENSIBLES DE GUIDAGE

- Métallique laqué époxy.
- Hauteur totale 98 cm, tube cylindrique 7 cm, socle Ø 36 cm, lesté 9 kg.
- Tête poteau directionnelle accrochage 4 voies.
- Sangles tissus lavable 5 x 290 cm avec dispositif de freinage lors du rembobinage.

DÉSIGNATION	RÉFÉRENCE		
POTEAUX AVEC SANGLES 2,90 M	SANGLE NOIRE	SANGLE ROUGE	SANGLE BLEUE
Poteau Noir	215704	215705	215706
Poteau Gris clair	215710	215711	215712
Poteau Chromé	215707	215708	215709

### ACCESSOIRES

RÉFÉRENCE	DÉSIGNATION
215760	Platine murale réception sangle
215761	Pancarte A4 portrait



## POTEAUX POUR CORDES DE GUIDAGE

- Métallique laqué époxy.
- Hauteur totale 91 cm, tube cylindrique 7 cm, socle Ø 36 cm, lesté 6 kg.
- Tête d'accrochage multidirectionnelle pour tous types de mousquetons.
- Cordes de guidage « torsadées » Ø 35 mm, longueur 200 cm avec mousquetons d'accrochage en acier chromé.
- En option, pancarte A4 portrait (H 29,7 x L 21 cm) recto-verso adaptable.

RÉFÉRENCE	DÉSIGNATION
215701	Poteau Noir pour corde
215702	Poteau Gris pour corde
215703	Poteau Chromé pour corde
215727	Corde torsadée 2 m Rouge
215728	Corde torsadée 2 m Noire
215729	Corde torsadée 2 m Bleue
PCG534	Platine murale réception crochet
PGE20A4V	Pancarte A4 portrait



## KITS CHÂÎNES + POTEAUX

- Poteaux matière plastique rouge-blanc Ø 4 cm x H 95 cm sur socle 27 x 27 cm lesté poids 3,7 kg.
- Chaînes maillons 5 cm, alternés rouge-blanc, longueur totale 2,5 m, à recouper si besoin.
- 2 crochets S + 2 maillons rapides.

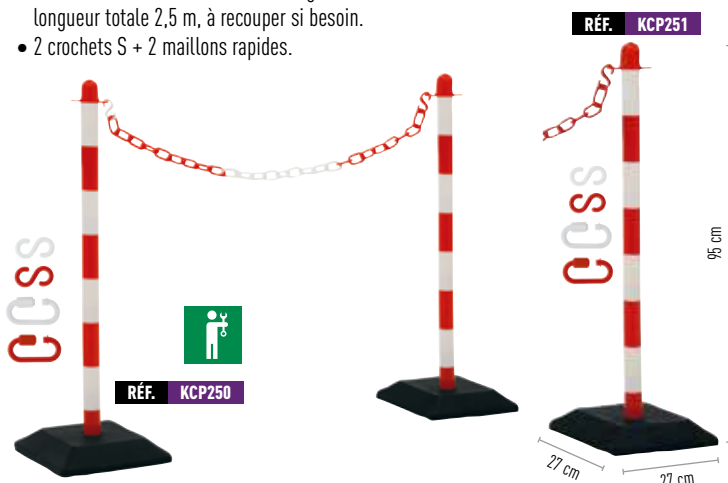

RÉFÉRENCE	DÉSIGNATION
KCP250	Départ : 2 poteaux + 2,50 m de chaînes + 2 crochets + 2 maillons
KCP251	Suivant : 1 poteau + 2,50 m de chaînes + 2 crochets + 2 maillons

## ENROULEURS MURaux

- Sangle H 5 x L 200 cm.
- Fixation au mur par 4 vis, livré avec la platine de réception (visseries fournies).
- Orientable toutes directions.
- Encombrement H 130 x Ø 70 x L 110 mm. Poids 390 g.

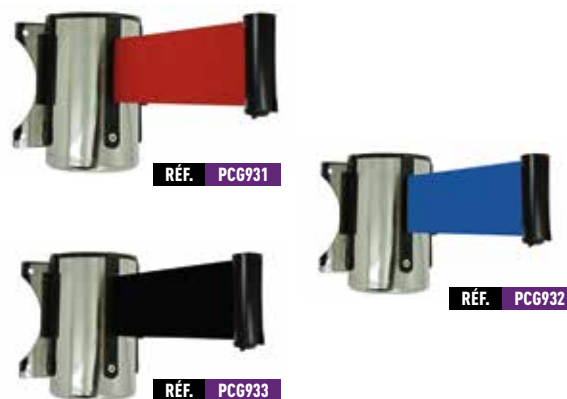

RÉFÉRENCE	DÉSIGNATION
PCG931	Enrouleur mural 2 m, sangle rouge + platine réception
PCG932	Enrouleur mural 2 m, sangle bleue + platine réception
PCG933	Enrouleur mural 2 m, sangle noire + platine réception

Autres dimensions, coloris, fabrications sur-mesure, nous consulter

## ISOLOIRS, VESTIAIRES ET PORTE-PARAPLUIES

## ISOLOIRS POUR ÉLECTIONS

- Structure en tube acier 20 x 20 mm laqué époxy anthracite
- Accès aisé sans barre de seuil
- Tablette fixe mais amovible 20 x 75 cm
- Fond, côtés et façade avec rideau blanc opaque classé non feu M1
- 2 modèles :
- Isoleur standard : plusieurs isoieurs s'assemblent entre eux avec clips fixation fournis
- Isoleur PMR : pour personnes à mobilité réduite avec tablette adaptée
- Option : sac de rangement et transport 100 x 135 x 6 cm



RÉF. 202201

RÉF. 202203

## DIMENSIONS H X L X P CM

RÉFÉRENCE	MODÈLE	MONTÉ	DÉMONTÉ	POIDS (KG)
202201	Isoleur standard	200 x 80 x 80	105 x 82 x 5	17
202202	Isoleur PMR	200 x 100 x 130	105 x 105 x 5	22
202203	Sac rangement transport avec poignée et fermeture			1

## PORTE-PARAPLUIES ÉCO / CORBEILLES MÉTAL

- 100 % métallique, micro perforations en partie supérieure.
- Finition laquée époxy gris argent.
- H 46 cm x Ø 26 cm.
- Poids : 1,3 kg.



RÉF. 22320408

## PORTE-PARAPLUIES DÉCO MÉTAL

- Base finie par un jonc de protection au sol en PVC noir.
- 100% métallique, avec micro perforations, finition laquée époxy gris argent.
- H 60 x Ø 27 cm.
- Poids 1,9 kg.



RÉF. 22320908

## PORTEMANTEAUX DESIGN

Les incontournables pour équiper bureaux, accueils et réceptions

- Structures métalliques sur socles lestés.
- Grande stabilité, faciles à déplacer.
- Patères à boules noires.
- Porte-parapluies intégrés.
- Montage aisé par vos soins, avec notice.

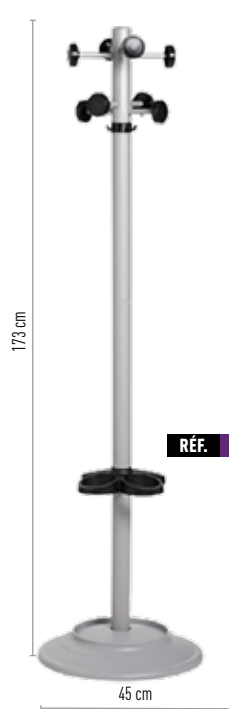

RÉF. 215807



RÉF. 215801



## CINTRES ANTIVOL

- Anneau Ø 3,5 cm clipsable.
- Plastique noir.
- Impossible à ouvrir une fois clipsé.
- Largeur 45 cm.

RÉF. VP371

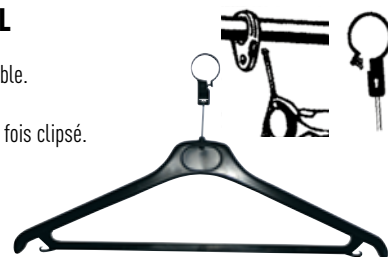

## CINTRES CLASSIQUES

- Plastique noir avec crochet.
- Largeur 45 cm.
- Crochet métallique poli.

RÉF. VP373



## CINTRES BOIS NATUREL

- Qualité hêtre verni.
- Crochet acier chromé, pivotant.
- Largeur 45 cm.

RÉF. VP374



## VESTIAIRES PORTE-CINTRES POUR BUREAUX ET COLLECTIVITÉS

Un véritable gain de place !

- À utiliser avec cintres classiques ou antivol.
- Structure métallique laquée gris moyen.
- Mobile, facile à déplacer grâce aux 4 roulettes.
- Livré sans les cintres.
- Montage aisé par vos soins, avec notice.

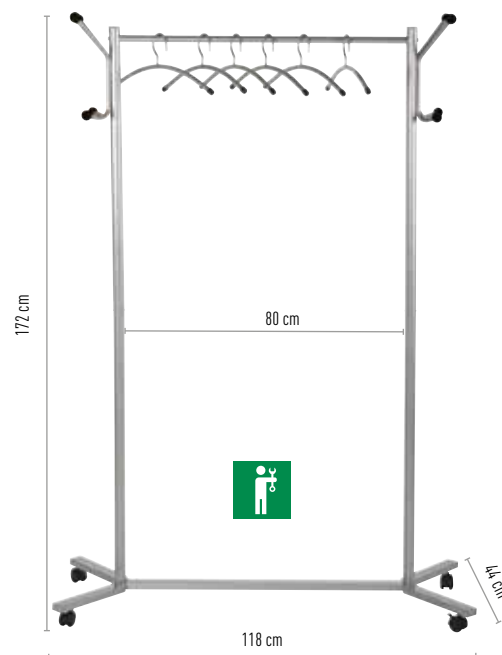

RÉFÉRENCE	MODÈLE	CAPACITÉ MAXI	ENCOMBREMENT (CM)
215800	Vestiaire office compact	40 cintres	172 x 118 x 44



## CLASSEMENT PLANS ET POSTERS

### BARRETTES-RELIEURS QUICK-FILE®

- Relie et suspend sans perforation aussi bien 1 que 100 documents.  
Capacité maximum 25 mm.
- Profilé en aluminium avec mâchoires de serrage à puissant effet de pince.
- Poignée pour transport et dispositif d'accrochage type dossier suspendu.



RÉFÉRENCE	DESCRIPTION
D0202B	Barrette-relieur A0 (maxi 92 cm)
D0200B	Barrette-relieur A1 (maxi 62 cm)

### CONSOLE MURALE HANG-A-PLAN®

- Très robuste fabrication en tôle d'acier, laque noire.
- Fixation murale.
- Livrée sans les barrettes.

RÉFÉRENCE	DESCRIPTION	CAPACITÉ
D065	Console murale	10 barrettes



RÉF. D065

### PRÉSENTOIRS POUR POSTERS

- Structure très robuste (tubes 40 x 20 mm).
- Métallique laquée époxy blanc anticorrosion.
- 4 roulettes charges lourdes dont 2 avec freins.



RÉFÉRENCE	FORMAT AFFICHE (CM)	DIM. HORS TOUT H X L X P (CM)	HAUTEUR PLATEAU (CM)	CAPACITÉ (CM)
PPR68N	40 x 50 à 60 x 80	84 x 64 x 67	33	23
PPR71N	70 x 100 et +	96 x 96 x 74	33	23

### POCHETTES DE PROTECTION

Pour posters et plans cadastraux

- PVC transparent très épais.
- Galon de renfort cousu sur le pourtour.
- Panneau intérieur rigide blanc.
- Utilisation isolée, avec chariots ou avec barrette D0202B pour les plans cadastraux.
- Ouverture petit côté.



RÉFÉRENCE	FORMAT AFFICHE (CM)	DIMENSIONS (CM)	
		INT. MAXI	EXT. CONTOUR
PP7510	75 x 100	75 x 101	78 x 103
PP6080	60 x 80	61 x 80	64 x 82
PP9212	Cadastre	90 x 117	92 x 119

### CHARIOT MOBILE HANG-A-PLAN®

- Destiné à la suspension des barrettes-relieurs Quick-File.
- Fabrication robuste en tubes d'acier laqués époxy noir.
- Mobile grâce à 4 roulettes haute résistance.
- Livré sans les barrettes-relieurs.



[CAPACITÉ : 20 BARRETTES]

RÉFÉRENCE	DÉSIGNATION	DIM. HORS TOUT H X L X P (CM)	CAPACITÉ BARRETTES RELIEURS	POIDS MAXI (KG)
D060N	Chariot mobile	137 x 55 x 82	20	100

### CHARIOT DE TRANSPORT / STOCKAGE GRILLES

Pour transporter vos grilles d'exposition !

- Robuste structure en tube acier 40 x 40 mm monté sur 4 roulettes (Ø 12 cm) renforcées, dont 2 avec freins, laqué époxy noir haute résistance.
- Barres de suspension horizontale en tube 20 x 20 mm.
- Poids vide 30 kg, livré démonté avec notice de montage rapide.
- Convient à tous les types de grilles (longueur 160 cm minimum).
- Capacité grilles :
  - avec armature/ceinture tubulaire : 24 grilles.
  - avec armature/ceinture fil acier : 30 grilles.
- Encombrement vide : H 126 x L 150 x P 70 cm.

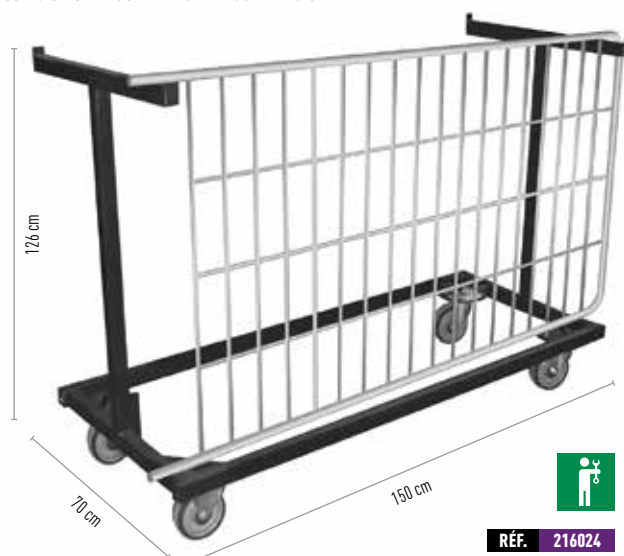

RÉF. 216024

## PORTE-CLÉS ET BADGES

BADGES SOUPLES PVC  
TRANSPARENTS

- Pince clip, pour badge 60 x 87 mm maxi.
- Bristol non fourni.

RÉF. 324400

BADGES RIGIDES CLIP +  
ÉPINGLE

- PVC cristal rigide transparent, clip métal + épingle chromé.
- Livré avec bristol blanc.
- Format utile : 57 x 90 mm.

RÉF. 324000



## PORTE-CARTES RIGIDES

- Pour format 86 x 54 mm.
- Étui en polycarbonate transparent, rigide et incassable.
- Épaisseur 4 mm.
- Encoche sur 1 face pour extraction facile de la carte.
- À utiliser seul ou avec l'un des accessoires Réf. 321600 - 327201 - 329401 - 327101.

RÉF. 327800

ENROULEURS ZIP  
PORTE-BADGES

- Pour accrocher son badge à la ceinture.
- Boîtier noir Ø 30 mm + clip métal avec cordon nylon extensible jusqu'à 58 cm.
- Attache clip pour porte-cartes.

RÉF. 329401



## CORDONS + ZIP INTÉGRÉ PORTE-BADGES

- Cordon polyester souple noir largeur 10 mm, longueur 43 cm.
- Enrouleur Zip intégré extensible.
- Attache clip pour porte-cartes.
- Dispositif de sécurité pour ouverture auto en cas de tension excessive.

RÉF. 327101



## CORDONS-LACETS TEXTILES

- Tour de cou en polyester noir largeur 1 cm, longueur 47 cm.
- Mousqueton chromé pour accrochage du porte-carte.
- Dispositif de sécurité pour ouverture automatique en cas de tension excessive.

RÉF. 327201



## BADGES BOMBÉS MAGNÉTIQUES 34 X 74 MM

- Matière plastique rigide avec puissant aimant double
- Tient fermement sur vestes doublées
- Étiquette papier 34 x 74 mm fournie
- Protecteur plexiglass rigide clipsé sur le badge
- Poids 25 gr

RÉF. 327832



## BADGES BOMBÉS 34 X 74 MM FIXATION ÉPINGLE

- En matière plastique rigide avec une fixation épingle
- Excellente accroche sur tous vos vêtements
- Étiquette papier 34 x 74 mm fournie
- Protecteur plexiglass rigide clipsé sur le badge
- Poids 23 gr

RÉF. 327830



## PORTE-CLÉS INCASSABLES

- En polypropylène transparent rigide et incassable.
- Formes arrondies agréables au toucher.
- Dimensions 60 x 30 x ép. 6 mm.
- Étiquette format 22 x 42 mm, lisible R°V°.
- 2 anneaux autorisant une rotation de 180° pour un meilleur confort d'utilisation.
- Ouverture et étiquetage faciles.
- 5 couleurs disponibles.



RÉF. 341099

Sachet de  
25 porte-clés

- Dimensions du sachet H 70 x L 155 x ép. 30 mm.

RÉFÉRENCE	COULEUR
322502	Blanc
322503	Rouge
322504	Jaune
322505	Vert
322506	Bleu
322599	Assorti

Sachet de  
100 porte-clés

- Dimensions du sachet H 210 x L 200 x ép. 30 mm.

RÉFÉRENCE	COULEUR
320002	Blanc
320003	Rouge
320004	Jaune
320005	Vert
320006	Bleu
320099	Assorti

Blister de  
10 porte-clés

- Dimensions : H 180 x L 87 x ép. 45 mm.
- 5 couleurs assorties.



## RÂTELIERS PORTE-CLÉS

La solution alternative, pratique et économique, à l'armoire à clés

- Module avec 5 porte-clés, juxtaposable et superposable.
- Indexage possible des cases sur le ratelier.
- Visibilité permanente des étiquettes pour un repérage immédiat des clés.
- Fixation par vis ou adhésif (fournis) sur toute paroi verticale.
- Encombrement sans les clés H 95 x L 170 x ép. 13 mm.

RÉFÉRENCE	DÉSIGNATION
350599	Lot de 1 support avec 5 porte-clés
351099	Lot de 2 supports avec 10 porte-clés

RÉF. 350599



RÉF. 351099



## VALISETTES POUR BADGES

Idéales pour ranger, transporter, présenter vos badges, porte-badges et carte de crédit de hauteur maxi 65 mm et toute largeur



RÉF. 327010

- Capacité : largeur intérieure utile 375 mm, 21 rainures tous les 10 mm, 4 badges côte à côte, permettant de ranger/classer 84 badges du type H 54 x L 86 mm.
- Accepte badges dans porte-cartes, étuis souples ou rigides - Poignée de transport + fermeture de la valisette.
- Matière plastique transparente rigide, intérieur en mousse compacte.
- Encombrement hors tout : H 80 x L 380 x P 300 mm
- Poids vide 0,750 kg.

## CLIP-PINCES BRETelles

- Pour un clipsage sur n'importe quelle partie adéquate de vêtement.
- Lanière souple avec attache clip pour porte-carte.

RÉF. 321600



## ACCESSOIRES DIVERS

## KIT DE SUSPENSION EN FIL NYLON POUR CADRES &amp; AFFICHES

S'adapte à tout cadre ou affiche

- Compositions :
- 2 fixations pour le plafond ou le mur + 2 vis + 2 chevilles
- 2 x 2 m de fil nylon à recouper selon besoin
- 4 serre-câbles pour attache à fixation et cadre/affiche
- Poids maxi autorisé par paire : 10 kg



RÉFÉRENCE	DESCRIPTION
215600SPS	Lot de 2

## KIT SUSPENSION PLAFOND/MUR LONGUEUR 150 CM

Pour suspendre à la bonne hauteur un cadre, un tableau, un poster

- Compositions :
- 2 pièces en acier, articulées pour fixation mur ou plafond
- 2 câbles nylon 2mm transparent longueur 150 cm (à recouper si besoin)
- 2 crochets coulissants, réglables et autobloquants
- 2 vis + 2 chevilles
- Poids maxi autorisé par paire : 30 kg



RÉFÉRENCE	DESCRIPTION
250015	Lot de 2

## CROCHETS MÉTAL SUSPENSION

- Pour tous les cadres Clic-Clac et Cadro-Clic®.
- Permet de rendre le cadre amovible du mur.
- H 27 x L 25 x ép. 5 mm.

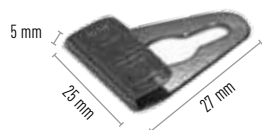

RÉF. 214397

## CROCHETS / PINCES DE SUSPENSION

- Matière plastique noire semi-rigide.
- Avec pince flexible (de 0 à 5 mm) pour serrer feuilles papier et suspendre avec le crochet.

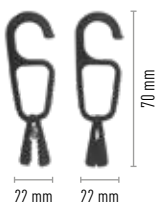

RÉFÉRENCE	DESCRIPTION
216004	Sachet de 10

## CROCHETS DE SUSPENSION

- Fil métal chromé Ø 2 mm.
- L'unité : 1 sachet de 50 crochets.



RÉFÉRENCE	DESCRIPTION
216005	Sachet de 50 crochets « S »

## PASTILLES « VELCRO »

- Sachet de 100 paires Ø 22 mm.



RÉFÉRENCE	DESCRIPTION
293110	Sachet de 100

## PLAQUETTES AIMANTÉES

- 1 face adhésive et 1 face magnétique.
- Dim. 50 x 33 x 1,5 mm.



RÉFÉRENCE	DESCRIPTION
M75172	Lot de 6 plaquettes

## PUNAISES PLASTIQUES

Pour affichage sur surface feutrine ou liège.

- 6 couleurs assorties : rouge, vert, jaune, bleu, blanc et noir.
- Sachet de 100.



RÉFÉRENCE	DESCRIPTION
214600	Lot de 100 punaises

## ENTRETOISES

Pour la fixation murale de plaques percées. Aluminium anodisé naturel satiné.



## Modèles non sécurisés

- Serrage manuel sans outil.

## Modèle sécurisé

- Blocage partie amovible par vis + clé Allen (fournies).



RÉF. 091407



RÉF. 091408



RÉF. 091409

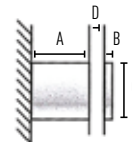

RÉFÉRENCE	HORS TOUT	A	B	C	ÉP. MAXI DE PLAQUE (D)	Ø DE PERCAGE
091407 (LOT DE 4)	230 x 130*	19	4	13	12	9
091408 (LOT DE 4)	250 x 190*	19	6	19	12	11
091409 (LOT DE 4)	250 x 150*	20	5	15	11	8

\* Dimensions en mm.

## VENTOUSES CROCHET MÉTAL

- Caoutchouc souple transparent Ø 45 mm.
- Crochet acceptant 10 mm.
- Épaisseur avec crochet 25 mm.
- Vendue à l'unité.



RÉF. 214270

## VENTOUSES DOUBLE-FACES

- Ø 35 x ép. 8 mm.



RÉFÉRENCE	DESCRIPTION
VTD435	Lot de 4 ventouses

## PUNAISES MAGNÉTIQUES POUR SURFACES MÉTALLIQUES

- Très puissantes, noires.
- Ø 20 mm x ép. 8 mm.

RÉFÉRENCE	DESCRIPTION
214500	Lot de 10 punaises



## BROCHES MÉTALLIQUES

Pour la vente de produits sous blisters

- 2 longueurs : 10 et 20 cm.
- Entraxe 25 mm.
- Fil métallique chromé.

RÉFÉRENCE	DESCRIPTION
238667	10
238668	20



## KIT DE SUSPENSION PAR CÂBLE

Idéal pour suspendre panneaux, plaques, signalétique, etc.

- Accepte toutes épaisseurs comprises entre 1 mm et 8 mm.
- Composition : 1 x pièce plafond **A** + 1 câble acier Ø 1,5 mm inox longueur 2,50 m **B** + 1 pièce fixation au support **C**
- Découpe du câble acier par vos soins à la longueur souhaitée.
- Aluminium anodisé naturel satiné. Visserie + clés Allen de serrage fournies.
- Pour une plaque, nécessité d'utiliser 2 kits. Charge maxi autorisée : 20 kg.



RÉFÉRENCE	DESCRIPTION
091410	Le kit de suspension par câble

# TOUT POUR LA COMMUNICATION

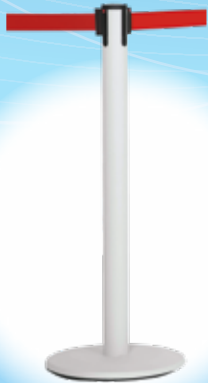

**ENCORE PLUS DE  
NOUVEAUTÉS  
À L'INTÉRIEUR DU CATALOGUE !**